

Dell™ Plasma TV

Owner's Manual

Notes, Notices, and Cautions



NOTE: A NOTE indicates important information that helps you make better use of your TV.



NOTICE: A NOTICE indicates either potential damage to hardware and tells you how to avoid the problem.



CAUTION: A CAUTION indicates a potential for property damage, personal injury, or death.





CAUTION: A CAUTION indicates a potential for property damage, personal injury, or death.

Information in this document is subject to change without notice.

© 2005 Dell Inc. All rights reserved.

Reproduction of this document in any manner whatsoever without the written permission of Dell Inc. is strictly forbidden.

Trademarks used in this text: *Dell*, the *DELL* logo;  *TruSurround XT*, *SRS*, and  symbol are trademarks of SRS Labs, Inc.

Dell, *Dimension*, *OptiPlex*, *Dell Precision*, *Latitude*, *Inspiron*, *DellNet*, *PowerApp*, *PowerEdge*, *PowerConnect*, *PowerVault*, and *EMC*³ are trademarks of Dell Inc.

Other trademarks and trade names may be used in this document to refer to either the entities claiming the marks and names or their products. Dell Inc. disclaims any proprietary interest in trademarks and trade names other than its own.

November 2005

Rev. A02

Contents





1	About Your TV	
	Front View	5
	Right View	6
	Rear View	7
	Package Contents	9
	Caring for Your TV	11
2	Setting Up Your TV	
	Proper Location for Your TV	13
	Connecting Your TV	14
	Connecting the Speakers	20
	Installing the RCA-Phono Cable With Ferrite Core for your TV	21
	Image Retention and Burn-In	22
3	Your Remote Control	
	Installing Batteries	23
	Using Your Remote Control	24
	Using Your TV With a Universal or Learning Remote Control	26
4	Using the TV Menu	
	Using Your Remote Control With the TV Menu	27
	Selecting Your TV Menu Language	28
	Input Select	28
	Picture Menu	30
	Audio	30
	PIP/POP/PBP	31

	Size	32
	Parental Control	32
	Setup	33
5	Troubleshooting Problems With Your TV	
	Troubleshooting Tips	35
	General Problems	36
	TV Menu Messages	40
	Remote Control Problems	40
	Using the Self-Test Feature when Connected to a Computer	41
	Problems When Using the TV as a Monitor	41
6	Specifications for Your TV	
	Contacting Dell	47
	Index	65

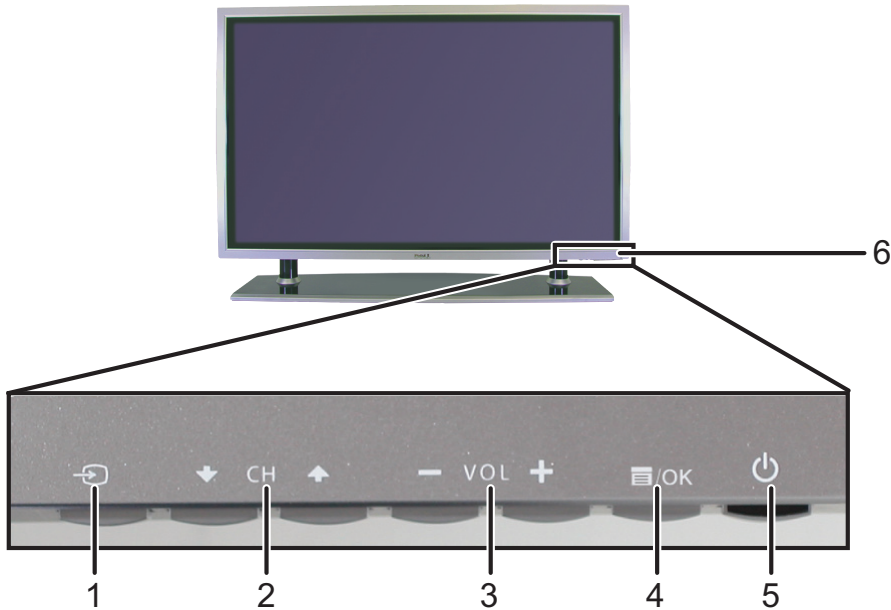
About Your TV

Front View



1	 Input Source button	Push to display the Input Select menu
2	 Channel up/down button	Push to select the previous/next channel or navigate through the TV menu
3	 Volume up/down button	Push to increase/decrease the volume or to select an TV menu option
4	 TV Menu button	Push to display the TV menu
5	 Power button and light (LED)	Push to turn the TV on and off The power light is blue when the TV is on and amber when it is in power saving mode
6	IR receiver	Senses the signal from the remote control

Right View

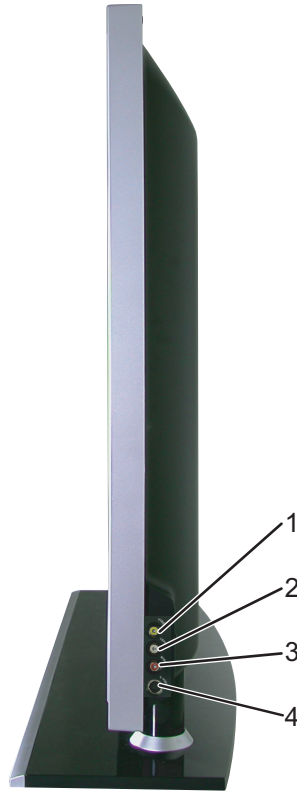

1	Composite video connector (SIDE)	Connect devices such as a VCR or DVD player
2	Audio connector (L)	Use this connector if you have connected a device to the composite connector (SIDE) or the S-Video connector (SIDE)
3	Audio connector (R)	Use this connector if you have connected a device to the composite connector (SIDE) or the S-Video connector (SIDE)
4	S-Video input (SIDE)	Connect devices such as a video game system, a digital camera, or a DVD player

Rear View

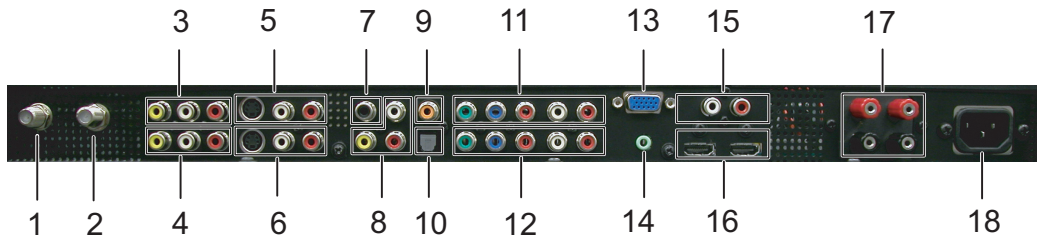

1	ATSC connector	Connect devices such as a DVD player or set-top box
2	NTSC connector	Connect an antenna or a cable TV box
3	Composite video and audio connectors (AV1)	Connect a device such as a VCR or DVD player
4	Composite video and audio connectors (AV2)	Connect a device such as a VCR or DVD player
5	S-Video connectors (AV3)	Connect devices such as a video game system or a DVD player
6	S-Video connectors (AV4)	Connect devices such as a video game system or a DVD player
7	Subwoofer audio out	Connect an optional powered subwoofer to the TV
8	Composite video and audio-out connectors	Connect a device such as a VCR if you have connected an antenna or cable TV through the ANT/Cable connector
9	Coaxial digital audio out	Connect an audio decoder or audio/video receiver when using a Digital TV (ATSC connector)
10	Optical digital out (SPDIF)	Connect an audio decoder or audio/video receiver
11	Component audio and video connectors (AV5)	Connect devices such as a DVD player, set-top box, or cable TV box
12	Component audio and video connectors (AV6)	Connect devices such as a DVD player, set-top box, or cable TV box

13	VGA connector	Connect to the VGA cable from your computer to the TV
14	Audio connector for VGA	Connect the audio cable from your computer to the TV
15	DVI audio connectors (R/L)	Connect to the DVI audio connectors if you have connected a device such as a DVD player or set-top box to the HDMI connector with a DVI to HDMI adapter cable
16	HDMI connectors	Connect devices such as a DVD player, set-top box
17	Speaker out connectors	Connect speakers
18	Power connector	Connect your power cord

Package Contents

 **NOTE:** If you need additional cables, contact Dell.

Remote control



AAA batteries (3)



Power cord



Audio cable



PC Audio cable



Component cable



Antenna (coaxial) cable



Documentation

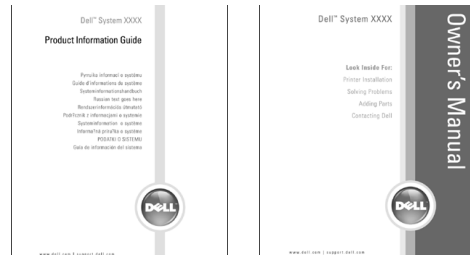

Wall mount for W4201C and W5001C (optional)

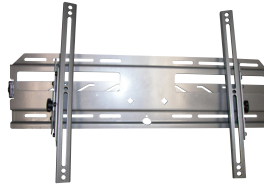

Speakers for W4201C only



Speakers for W5001C only



Ferrite core (2)



Stand hole cover (2)



 **CAUTION:** Install the covers in the base of the TV when the TV stand is removed to hang the TV on the wall.

Caring for Your TV

 **CAUTION:** Only a licensed technician should service the TV. Do not disassemble the TV.

 **CAUTION:** Before cleaning the TV, unplug it from the electrical outlet.

- To clean the surface of the panel, lightly dampen a soft, clean, lint-free cloth with water.
- To clean the TV cabinet, use a cloth lightly dampened with a mild detergent.
- Do not use chemicals such as benzene, thinner, ammonia, or any type of abrasive cleaner.
- Do not use compressed air to clean the TV.

Setting Up Your TV



CAUTION: Before you begin any of the setup procedures in this section, follow the safety instructions in the Product Information Guide.

Proper Location for Your TV

Consider the following environmental factors when you are deciding where to put your TV:

- Ensure you allow adequate ventilation.
- Do not store or use the TV in locations that are exposed to high heat, direct sunlight, or extreme cold.
- Avoid moving the TV between locations with high humidity and dusty environments. For more information, see "Specifications for Your TV" on page 43.
- Do not subject the TV to severe vibration or high impact conditions. Do not place the TV inside a car trunk.
- Do not place the TV in a location where water or other liquids could spill on or into the TV.

Connecting Your TV

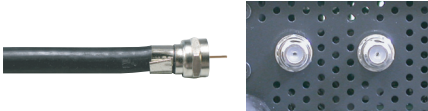

The tables below provide a description of the connectors on your TV to help you decide which connectors to use for your various video devices.

Connecting Your Cable TV Box or Antenna

Quality	Cable and connector	When to Use
Good	Coaxial cable 	Coaxial (RF) cable carries the video and audio signal from the antenna or cable connector to your TV. The coaxial connector is labelled NTSC. To locate the NTSC connector see "Rear View" on page 7.
Best	Coaxial cable 	The ATSC cable carries the digital video and audio signal from the antenna connector to your TV. To locate the ATSC connector see "Rear View" on page 7.

Connecting Your Video Devices



Quality	Cable and connector	When to Use
Good	Composite 	The composite connector carries the video signal through a single pin. If you are using a composite video connector, you also need to connect composite audio cables. To locate the composite connectors, see "Right View" on page 6 and "Rear View" on page 7.

Quality	Cable and connector	When to Use
Better	S-Video 	The S-Video connector splits the video signal into two signals, black-and-white and color. If you are using the S-Video connector, you also need to connect the audio cables. To locate the S-Video connectors, see "Right View" on page 6 and "Rear View" on page 7.
Best	Component (YPbPr) 	The component connectors splits the video signal into three signals, two color signals and one black-and-white signal. If you are using the component connectors, you also need to connect the audio cables. To locate the component connectors, see "Rear View" on page 7.
Excellent	HDMI 	HDMI (High Definition Multimedia Interface) assures that the best video signal is always sent from source (HDTV signal, DVD player) to the TV. This is achieved by allowing uncompressed video and multi-channel audio data to be sent to the display device through a single cable. To locate the connector see "Rear View" on page 7.

Connecting Suborder

Cable and connector	When to Use
Subwoofer 	This connector enables you to connect an optional powered suborder to the TV.

Connecting Audio Out

Quality	Cable and connector	When to Use
Good 	Composite video and audio out connectors	Use these connectors to connect a device such as a VCR if you have connected an antenna or cable TV through the ANT/Cable connector.
Better 	Coaxial digital audio out	Use the coaxial digital audio out connector to connect an audio decoder or audio/video receiver when using a Digital TV (ATSC) connector.
Best 	Optical digital out	Use the optical digital out connector to connect an audio decoder or audio/video receiver when using a Digital TV (ATSC) receiver.

Using the ATSC or NTSC Connector (Coaxial)

- 1 Turn off the TV and unplug the power cord.
- 2 Connect the coaxial cable to the ATSC or the NTSC connectors on the TV.
- 3 Plug in the power cord for the TV and turn on the TV.
- 4 Enter the TV Menu and select TV for NTSC or Digital TV for ATSC. See "Input Select" on page 28 for more information.

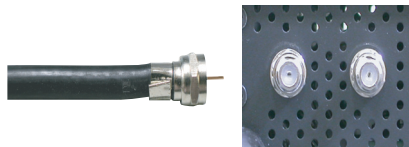

Using the Composite Connector

- 1 Turn off the TV and unplug the power cord.
- NOTE:** If you are connecting a device that you want to be able to remove, such as a video game system or a camcorder, use the composite connector on the right side of the TV (see "Right View" on page 6).
- 2 Connect your device to the TV using the audio and video cable.
 - 3 Plug in the power cords for the TV and devices and turn them on.
 - 4 Enter the TV Menu and select AV1, AV2 or AV SIDE (Composite 3). See "Input Select" on page 28 for more information.



Using the S-Video Connector

- 1 Turn off the TV and unplug the power cord.
- NOTE:** If you are connecting a device that you want to be able to remove, such as a video game system, or a camera, use the S-Video connector on the right side of the TV (see "Right View" on page 6).
- 2 Connect your device using the S-Video and audio cables.
 - 3 Plug in the power cords for the TV and devices and turn them on.
 - 4 Enter the TV Menu and select AV3, AV4, or AV SIDE (S-Video 3). See "Input Select" on page 28 for more information.



Using the Component Connector

- 1 Turn off the TV and unplug the power cord.
- 2 Connect your device using the component video and audio cables.
- 3 Plug in the power cords for the TV and devices and turn them on.
- 4 Enter the TV Menu and select AV5 or AV6. See "Input Select" on page 28 for more information.



Using the HDMI Connector

- 1 Turn off the TV and unplug the power cord.
- 2 Connect your device using the HDMI connector.
- 3 Plug in the power cords for the TV and devices and turn them on.
- 4 Enter the TV Menu and select HDMI1 or HDMI 2. See "Input Select" on page 28 for more information.



Using the VGA Connector

- 1 Turn off the TV and unplug the power cord.
- NOTE:** Suggest to use a VGA cable which has a ferrite core.
- 2 Connect the VGA and audio cables to your TV and to your computer.
 - 3 Plug in the power cords for the TV and devices and turn them on.
 - 4 Enter the TV Menu and select VGA. See "Input Select" on page 28 for more information.



Using the Subwoofer Connector

- 1 Turn off the TV and unplug the power cord.
- 2 Connect a subwoofer cable to your TV and to a powered subwoofer.
- 3 Plug in the power cords for the TV and subwoofer and turn them on.



Using the Composite Video and Audio Out Connectors

- 1 Turn off the TV and unplug the power cord.
- 2 Connect the video and audio out cables to your TV and to a device such as a VCR if you have connected an antenna or cable TV through the ANT/Cable connector.
- 3 Plug in the power cords for the TV and devices and turn them on.



Using the Optical Digital Out (SPDIF) Connector

- 1 Turn off the TV and unplug the power cord.
- 2 Connect the optical digital out cable to your TV and to a device such as an audio decoder or audio/video receiver when using a Digital TV (ATSC) receiver.
- 3 Plug in the power cords for the TV and devices and turn them on.



Using the Coaxial Digital Audio Out Connector

- 1 Turn off the TV and unplug the power cord.
- 2 Connect the coaxial digital audio out cable to your TV and to a device such as an audio decoder or audio/video receiver when using a Digital TV (ATSC) receiver.
- 3 Plug in the power cords for the TV and devices and turn them on.

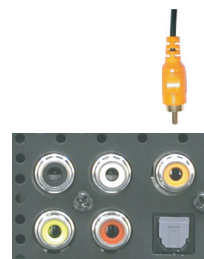

Connecting the Speakers

Using the Speakers with the Speaker Stands

- 1 Insert the stands into the speakers.
- 2 Tighten the screws on the speaker.
- 3 Connect the speaker cables to the speaker connectors.

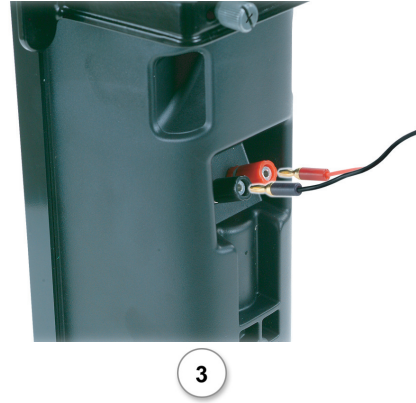

Attaching the Speakers to the W4201C TV

- 1 Attach the brackets to the speakers and tighten the screws.
- 2 Attach the brackets to the TV and tighten the screws.
- 3 Connect the speaker cables to the speaker connectors.

 **NOTE:** You may use a screwdriver to ensure all screws are completely tightened.



Attaching the Speakers to the W5001C TV

- 1 Attach the brackets to the speakers and tighten the screws.
- 2 Attach the brackets to the TV and tighten the screws.
- 3 Connect the speaker cables to the speaker connectors.

 **NOTE:** You may use a screwdriver to ensure all screws are completely tightened.



1



2

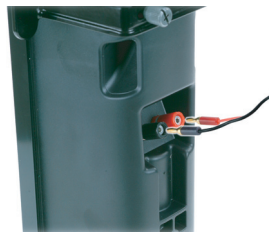

3

Installing the RCA-Phono Cable With Ferrite Core for your TV

- 1 Open the attached ferrite core then put the cable inside it.
- 2 Leave 4cm clearance between ferrite core and connector, wind a loop, and then close the ferrite core.
- 3 Repeat steps 1 & 2 to the other end of the connector.
- 4 Connect the DVI audio connectors if you have connected a device such as a PC to the HDMI connectors with a DVI to HDMI cable/dongle.



1



2



3



4

 **NOTE:** DVI to HDMI cable/ dongle and RCA-phono cable are not included with your TV.

Image Retention and Burn-In

 **NOTE:** Image retention and burn-in are not covered by your Dell warranty.

Displaying an image for an extended period of time can cause an image to remain or burn-in on the screen. Burn-in is a characteristic of all plasma displays.

To help avoid image burn-in, it is best to avoid leaving stationary images on your TV for extended periods of time. Examples of stationary images that may lead to burn-in include:

- TV menus
- Black bars such as those used in 4:3 or wide screen mode
- TV channel logos
- Stock market or news tickers
- Time display
- Shopping channel pricing display
- Static computer images
- Static video game images
- Closed captioning backgrounds

Your Remote Control

Installing Batteries

Before you can use your remote control, install three AAA batteries in the remote control as follows.

- 1 Open the battery cover.
- 2 Install the batteries. Make sure that you match the + and - on the batteries with the + and - symbols in the battery compartment.
- 3 Close the battery cover.



Using Your Remote Control

Remote Control

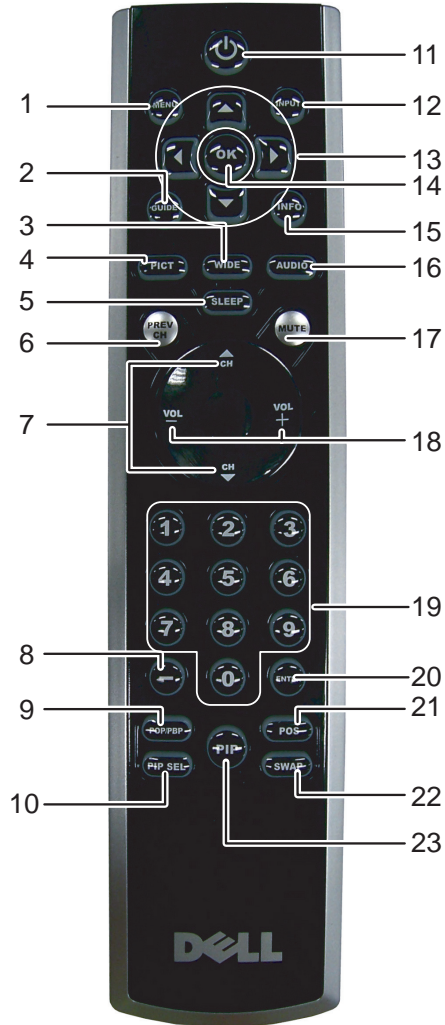

1	MENU	Enters and exits the TV Menu
2	GUIDE	Displays an electronic program guide when using Digital TV (ATSC connector) NOTE: Content may vary depending on the broadcaster
3	WIDE	Sets the screen size
4	PICT	Cycles through the preset options for the Picture menu
5	SLEEP	Turns on the sleep timer
6	PREV CH	Returns you to the previously viewed channel
7	CH ▲ CH ▼	Push to view the next/previous channel
8	-	Press to select digital channels. For example, to select 62-3, press 6, 2, the dash key and then 3 to view the channel
9	POP/PBP	Enters and exits POP or PBP mode
10	PIP SEL	Toggles between windows when you use Picture-in-Picture (PIP), Picture-Outside-Picture (POP), or Picture-By-Picture (PBP)
11	POWER	Turns the TV on and off
12	INPUT	Enters the Input Select menu
13	NAVIGATION	Use these buttons to navigate through the TV Menu
14	OK	Press this button to make or confirm a selection in the TV Menu
15	INFO	Displays information about your TV (for example, in TV mode, it displays the channel you are watching)
16	AUDIO	Cycles through the preset Audio options
17	MUTE	Press to turn the sound on and off
18	VOL + VOL -	Increases/decreases the volume
19	NUMBER	Press to select a channel
20	ENTER	Press to confirm your selection
21	POS	Press to change the position of the PIP window
22	SWAP	Swaps images when using PIP, POP, or PBP
23	PIP	Enters and exits PIP mode

Using Your TV With a Universal or Learning Remote Control

Preprogrammed universal remote controls can be programmed to control the following functions on your Dell TV:

- Power
- Channel Up (▲)
- Channel Down (▼)
- Volume Up (+)
- Volume Down (-)
- Mute
- Input Select

 **NOTE:** Future preprogrammed universal remote controls may be able to control more functions.

You can program universal remote controls to work with your Dell TV in the following ways:

- If the remote control manual lists codes by manufacturer, use the Phillips codes.
- If the remote control has a search function, this function may be used to find the correct code.
- If the remote control has a learning function, you can program specific buttons on it from the Dell remote control, in addition to those buttons listed above.

 **NOTE:** See the remote control documentation for specific instructions for your universal or learning remote control.

Using the TV Menu

Your TV has a TV Menu that allows you to select the proper input source, make adjustments to the image and audio settings, select to view Picture-In-Picture, Picture-Outside-Picture, and Picture-By-Picture, and set parental controls.

Using Your Remote Control With the TV Menu

NOTE: You can access and make selections to the TV Menu using the volume and channel buttons on the side panel of the TV or you can use the remote control. Except where noted, this section describes how to use the TV Menu with the remote control.

- 1 To enter the TV Menu, press the **MENU** button.
Eight icons appear along the bottom of the screen.

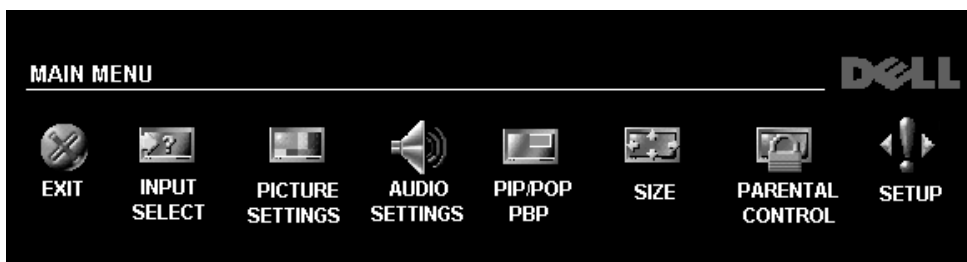

- 2 Use the left and right buttons (volume buttons) to move between the icons.
The icon appears highlighted as you move through the menu.
 - 3 To select an option, push the **OK** button when the icon is highlighted.
 - 4 A new menu appears for that selected option. Use the up and down buttons (channel buttons) to move through the various settings.
- NOTE:** A red arrow appears next to the setting as you navigate through the options. A check mark appears next to the option that you have selected.
- 5 Use the left and right buttons (volume buttons) and the **OK** button to adjust or select settings.
- NOTE:** You can select **EXIT** or press the **MENU** button at any time to return to the main menu.
- 6 After you have made your selections, push the **MENU** button to return to the main menu.
 - 7 To exit the TV Menu, select the **EXIT** icon and press **OK**.

Selecting Your TV Menu Language

- 1 Press **MENU** to enter the TV Menu.
- 2 Select **Setup**.
- 3 In the **Setup** menu, select **Language** and scroll to select the language that you want the TV Menu to appear in.

Input Select

The **Input Select** menu allows you to select the proper source based on how you have your TV and video equipment connected. Press **Input** on the remote to go directly to the **Input Select** menu. You can also press **Menu** and select **Input Select** from the main menu.

If you are using the **TV** (NTSC connector) or the **Digital TV** (ATSC connector) input source, you can preset the viewable channels. Go to the **Main Menu**, select **Setup**, select **Channel Setup**, and then select **Channel Search**.

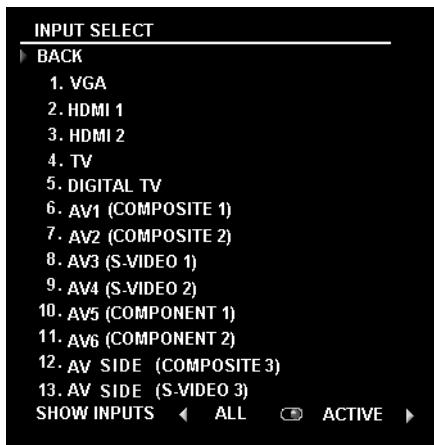

VGA — Select when you have your computer connected to the VGA connector. See "Rear View" on page 7 for the location of the VGA connector.

HDMI1 — Select when you have connected a device, such as a DVD player using the HDMI connector. See "Rear View" on page 7 for the location of the HDMI connector.

HDMI2 — Select when you have connected a device, such as a DVD player using the HDMI connector. See "Rear View" on page 7 for the location of the HDMI connector.

TV — Select when you have your antenna or cable TV box connected to the NTSC connector. See "Rear View" on page 7 for the location of the NTSC connector.

DIGITAL TV — Select when you have your antenna connected to the ATSC connector. See "Rear View" on page 7 for the location of the ATSC connector.

AV1 (COMPOSITE 1) — Select when you have a video device, such as a video game system, connected to the composite connector on the bottom of the TV. See "Rear View" on page 7 for the location of the composite video and audio connectors.

AV2 (COMPOSITE 2) — Select when you have a video device, such as a video game system, connected to the composite connector on the bottom of the TV. See "Rear View" on page 7 for the location of the composite video and audio connectors.

AV3 (S-VIDEO 1) — Select when you have a video device, such as a VCR, connected to the S-Video connector on the bottom of the TV. See "Rear View" on page 7 for the location of the S-Video connector.

AV4 (S-VIDEO 2) — Select when you have a video device, such as a VCR, connected to the S-Video connector on the bottom of the TV. See "Rear View" on page 7 for the location of the S-Video connector.

AV5 (COMPONENT 1) — Select when you have a video device, such as a DVD player, set-top box, or cable TV box, connected to the component audio and video connectors on the bottom of the TV. See "Rear View" on page 7 for the location of the component audio and video connectors.

AV6 (COMPONENT 2) — Select when you have a video device, such as a DVD player, set-top box, or cable TV box, connected to the component audio and video connectors on the bottom of the TV. See "Rear View" on page 7 for the location of the component audio and video connectors.

AV SIDE (COMPOSITE 3) — Select when you have a video device, such as a video game system, connected to the composite connector on the bottom of the TV. See "Rear View" on page 7 for the location of the composite video and audio connectors.

AV SIDE (S-VIDEO 3) — Select when you have a video device, such as a VCR, connected to the S-Video connector on the side of the TV. See "Right View" on page 6 for the location of the S-Video connector.

SHOW INPUTS — Show Inputs allows you to select Active or All. Active searches for which connectors are being used. The available input sources appear in white and input sources that are not available appear in grey. All shows all the input sources and allows you to select all the input sources even if you do not have a device connected.



NOTE: In TV Menu Settings, located in the Setup menu, you can set the Input Select to display the device that you have attached. For example, AV2 would say DVD when you view the Input Select menu.

Picture Menu

The Picture Menu allows you to adjust the appearance of the image including color and brightness.

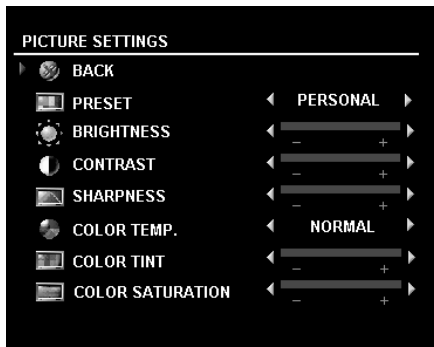

If you select one of the following preset image settings the individual settings are automatically updated.

- Movies
- Sports
- Weak Signal
- Multimedia

If you select **Personal**, you can adjust the individual settings, such as **Brightness** and **Color**.

The color temperature presets are:

- Natural: 6500K
- Normal: the native panel temperature
- Blue: 9300K
- Red: 5700K

Audio

The Audio Menu allows you to set the audio to best fit the type of show you are watching.



SRS TruSurround XT— Delivers virtual surround sound over two speakers from any source, which creates a wider sound with deep rich bass.

Midnight Mode — Evens out the large volume variations between voice and action scenes.

Equalizer Mode — If you select one of the following preset **Equalizer Mode** settings, the individual audio levels are automatically updated:

- Music
- Theater
- Voice

If you select **Personal**, you can adjust the individual audio levels, such as **Bass** and **Treble**.

TV Out Volume — Select **Fixed** if you want to adjust the volume using the remote or volume control on an attached audio receiver. Select **Variable** if you want to adjust the volume using the TV remote or front panel buttons. Using **Variable** adjusts the TV volume out not the volume on an attached audio receiver.

Use **Program** to select **Stereo**, **Mono**, or **SAP** (Second Audio Program).

Mute — Allows you to turn the sound on or off.

Speaker On/Off — Allows you turn on or off the sound from the speaker.

PIP/POP/PBP

You can view two active sources simultaneously using Picture-In-Picture (PIP), Picture-Outside-Picture (POP), or Picture-By-Picture (PBP).

For POP, you can select from three different POP options:

- **POP** — One large POP window to the left and a smaller, centered window on the right.
- **POP3** — One large POP window to the left and three smaller, vertically-aligned windows on the right.
- **POP12** — One large, centered POP window surrounded by twelve smaller windows.

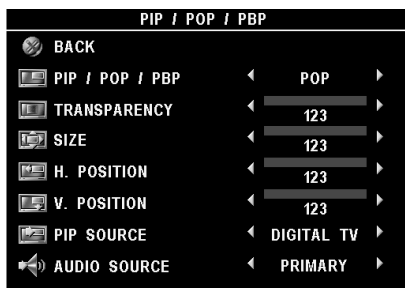

The remote control offers the following PIP/POP/PBP options:

- Use the **PIP SEL** button or the **POP/PBP** button on the remote control to turn on and off PIP, POP, and PBP.
- If you are in PIP, POP, or PBP mode, use the **SWAP** button on the remote control to switch between the two windows.
- Use the **POS** button to change which corner of the screen the PIP window appears.

In the TV Menu, you can adjust the **Transparency**, the **Size**, and **H** (horizontal) and **V** (vertical) position of the PIP/POP/PBP windows. When you are selecting the horizontal orientation, - moves the window left and + moves the window to the right. When you are adjusting the vertical orientation, 0 is at the top of the screen and 100 is at the bottom of the screen.

PIP Source— Enables you to select the source for the PIP window. Refer to PIP / POP / PBP compatibility on this page for more information.

POP Scan Mode— Enables you to select **Sequential** or **Float**. **Float** mode plays the source for selected channels that appear in the POP windows. **Sequential** rotates through each window and plays all of the preselected channels. The rotation mode runs through all the available channels before it starts again at the lowest channel.

PIP/POP/PBP Compatibility

When using PIP/POP/PBP you can select any of the input sources that appear in the PIP/POP/PBP windows. The only input sources that cannot work together are HDMI with HDMI, DTV with DTV, and HDMI with Composite 1080i.

Size

NOTICE: Using black bars, such as those seen in Wide or 4:3, for an extended period of time may cause burn-in on your TV.

Size allows you to adjust the appearance of the image. Use **H. Position** to adjust the horizontal placement of the image.



Use the following settings to adjust the aspect ratio:

Standard — Best selection for viewing digital HDTV, 16:9 or 22:9 DVD movies.

Zoom — Best selection for viewing TV, VCR or 4:3 DVD movie.

4:3 — Best selection for viewing TV, VCR or 4:3 DVD movie.

Wide — Best selection for viewing digital HDTV, 16:9 and 22:9 DVD movies.

Full Screen — Best selection for viewing digital HDTV or 16:9 DVD movies.

Horizontal Shift— Adjust the horizontal placement of the image.

NOTE: Most DVDs have information about the supported aspect ratio on the case.

Parental Control

Parental Control allows you to block certain channels or programs so children cannot view programs that are not age appropriate.

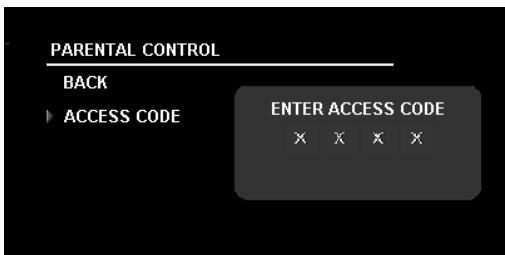

To enter the Parental Control menu, you need an access code. The first time you enter, use access code 3355. See "Setting an Access Code" on page 33 for information on creating a new access code.

You can set the following options to block content:

- **Channel Lock** — Blocks selected channels
- **Movie Rating** — Blocks movies based on their rating (G, PG, PG-13, R, NC-17, and X)
- **TV Ratings** — Blocks TV shows based on their rating
- **Block Options** — Turns on or off all your parental control settings

NOTE: You can use Clear All to unblock the channels and programs that you have set.

NOTE: If the Block Control in the Parental Control menu is enabled, all the sub screens in POP (POP1, POP3 and POP12) mode will be blank.

Setting an Access Code

After you enter the **Parental Control** menu for the first time, you can set your own four-digit access code. If for any reason you lose or forget your access code, you can use the default code.

- 1 In the **Parental Control** menu, select **Change Code**.
- 2 Using the number pad on the remote control, enter a new access code.
- 3 Select **Exit**.

Setup

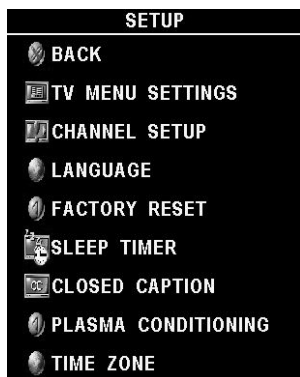

Setup allows you to adjust the appearance of the TV Menu, preset viewable cable channels, change the language of the TV Menu (see "Selecting Your TV Menu Language" on page 28) and to restore factory settings.

In the **TV MENU Settings** menu, use **TV MENU Hold Time** to increase or decrease the amount of time the TV Menu appears. The maximum amount of time is 60 seconds. You can select **TV Button Lock** to lock the buttons on the bottom panel. When this option is enabled, only the power button functions. Hold the volume increase and the channel increase buttons together for 10 seconds to unlock the buttons.

Channel Setup allows you adjust the settings for individual channels and preset the viewable channels. If you are using the TV (NTSC connector) or the Digital TV (ATSC connector) input source, you can preset the viewable channels. Go to the **Main Menu**, select **Setup**, select **Channel Setup**, and then select **Channel Search**.

Language enables you to choose the TV Menu language.

Select **Factory Reset** to return the TV Menu settings to the factory default values.

NOTE: Before you proceed with the **Factory Reset**, enter a four-digit access code. The **Factory Reset** and **Parental Control** always share the same access code. The default **Parental Control** code is 3355.

NOTE: **Parental Control** setting can be reset by doing factory reset.

Sleep Timer allows you to set an increment of time after which the TV automatically turns off.

Select **Closed Caption** to turn on and off closed captioning and set several other CC options.

If an image appears to be stuck on the TV, select **Plasma Conditioning** to help eliminate any image retention. Using the plasma conditioning feature may take several hours. Severe cases of image retention are known as burn-in, the plasma conditioning feature does not remove burn-in.

Use plasma conditioning only when you experience a problem with image retention. Overuse may degrade the TV brightness.

Time Zone allow you to set the time zone and daylight saving settings.



NOTE: The actual time is set through use of the ATSC tuner with a digital antenna. Without this antenna the time will not be available.

Troubleshooting Problems With Your TV

 **CAUTION:** If at any time you see smoke or sparks coming from your TV, contact Dell. Do not try to perform any troubleshooting steps.

Troubleshooting Tips

 **NOTE:** Some problems may be related to video devices connected to your TV. See the video device documentation for additional troubleshooting information.

Most problems with your TV may be caused by not having the correct input selection. Each connector on the TV (side and bottom) is associated with an input selection, which are labelled AV1 through AV SIDE (S-VIDEO 3) in the Input Select menu.

- AV1 — Composite connector on the bottom of the TV
- AV2 — Composite connector on the bottom of the TV
- AV3 — S-Video connector on the bottom of the TV
- AV4 — S-Video connector on the bottom of the TV
- AV5 — Component connector on the bottom of the TV
- AV6 — Component connector on the bottom of the TV
- AV SIDE (COMPOSITE 3) — Component connector on the bottom of the TV
- AV SIDE (S-VIDEO 3) — S-Video connector on the right of the TV

You can also select the following inputs:

- TV — NTSC connector on the bottom of the TV
- DIGITAL TV — ATSC connector on the bottom of the TV
- VGA — VGA connector on the bottom of the TV
- HDMI — HDMI connector on the bottom of the TV

General Problems

Problem	Possible Solution
Poor picture quality while watching TV and using a device such as a DVD player or a VCR	<ol style="list-style-type: none"> 1 Check the aspect ratio settings in the TV Menu. Press the Menu button on the remote control and select Size. For more information on using the TV Menu, see "Using the TV Menu" on page 27. 2 Reconnect the device using the same type of connector. For example, if you are using the composite connector on the bottom, try connecting the device to the composite connector on the side of the TV. See "About Your TV" on page 5 for the location of the connectors. After you connect the device, change the input source in the TV Menu. See "Input Select" on page 28 for more information. 3 Connect the device using a different connector. For example, if you are experiencing the problem using a composite connector, try using the component connector. <p>NOTE: To connect to a different connector, you need the appropriate cables for that connector. See your device documentation for a list of supported connections.</p> <p>After you connect the device, change the input source in the TV Menu. See "Input Select" on page 28 for more information.</p> <ol style="list-style-type: none"> 4 Reset the original factory defaults. Press Menu on the remote control, select Setup, and then select Factory Reset. 5 Adjust the color temperature. Press Menu on the remote control, select Picture, and then select Color Temperature. <p>NOTE: Some set top boxes offer aspect ratio. See your device documentation for more information.</p>
Poor picture quality when using a device connected to the ANT/Cable (coaxial) connector	<ol style="list-style-type: none"> 1 Ensure TV is selected as the input source in the Input Source menu. See "Input Select" on page 28 for more information. 2 Press Menu on the remote control, select Setup, and then select Channel Setup. This resets the channels on your TV. 3 Check the aspect ratio settings in the TV Menu. Press the Menu button on the remote control and select Size. For more information on using the TV Menu, see "Using the TV Menu" on page 27. 4 Reset the original factory defaults. Press Menu on the remote control, select Setup, and then select Factory Reset. 5 Adjust the color temperature. Press Menu on the remote control, select Picture, and then select Color Temperature. 6 The problem may be with your device, contact your service provider.

Problem	Possible Solution
Nothing appears on my TV	<ol style="list-style-type: none">1 Ensure the TV is turned on.2 Verify that all the cables are properly connected to the TV, including the power cable.3 Check to see if there is a blue or amber light on the lower, right-hand corner of the TV. A blue light indicates the TV is on. An amber light, means the TV is in power save mode.4 Ensure the proper source is selected in the Input Source menu. See "Input Select" on page 28 for more information.5 Reconnect any devices that are currently connected to the TV. If you are using multiple devices, connect and test one device at a time.6 Connect another device that you know is working properly.7 Reset the original factory defaults. Press Menu on the remote control, select Setup, and then select Factory Reset.

Problem	Possible Solution
No sound	<ol style="list-style-type: none"> <li data-bbox="646 244 1306 296">1 Ensure mute is not turned on. Pressing the Mute button on the remote control turns the mute function on and off. <li data-bbox="646 305 1306 392">2 If only certain TV channels do not have sound, then you need to correct the Input Select menu in the TV Menu (see "Input Select" on page 28). <li data-bbox="646 401 1306 513">3 Verify that the audio cables are firmly connected to both the audio input connectors on your TV and audio output connectors on your devices. Ensure that the cable colors match the connectors colors. <li data-bbox="646 522 1306 609">4 Also, ensure that the audio cables are connected to the same row as the video cables. See "About Your TV" on page 5 for the location of the connectors. <li data-bbox="646 618 1306 817">5 Reconnect the device using the same type of connector. For example, if you are using the composite connector on the bottom, try connecting the device to the composite connector on the side of the TV. See "About Your TV" on page 5 for the location of the connectors. After you connect the device, change the input source in the TV Menu. See "Input Select" on page 28 for more information. <li data-bbox="646 826 1306 913">6 Connect the device using a different connector. For example, if you are experiencing the problem using a composite connector, try using the component connector. <p data-bbox="631 921 1306 1008">NOTE: To connect to a different connector, you need the appropriate cables for that connector. See your device documentation for a list of supported connections.</p> <p data-bbox="631 1017 1306 1069">After you connect the device, change the input source in the TV Menu. See "Input Select" on page 28 for more information.</p> <ol style="list-style-type: none"> <li data-bbox="646 1078 1306 1104">7 Test the device on a different TV. <li data-bbox="646 1112 1306 1199">8 If you are using PIP/POP/PBP, ensure the proper Audio Source is selected. Press Menu on your remote control, and select PIP/POP/PBP.
Double image or no image with DVD	<p data-bbox="631 1216 1306 1364">Turn off the progressive scan on the DVD player. Your Dell™ TV offers built-in deinterlacer that is equal to or better quality than the deinterlacer on your DVD player. For more information about progressive scan on your DVD player, see the documentation for your DVD player</p>
Picture is too dim or too bright	<p data-bbox="631 1373 1306 1433">Update the color settings in the TV Menu. Press Menu on the remote control and select Picture Settings.</p>
The screen is not centered correctly	<ol style="list-style-type: none"> <li data-bbox="646 1442 1306 1494">1 Update the size settings in the TV Menu. Press Menu on the remote control and select Size. <li data-bbox="646 1503 1306 1562">2 Reset the original factory defaults. Press Menu on the remote control, select Setup, and then select Factory Reset.

Problem	Possible Solution
Screen has one or more lines	<ol style="list-style-type: none"> <li data-bbox="550 239 1207 361">1 Check the aspect ratio settings in the TV Menu. Press the Menu button on the remote control and select Size. For more information on using the TV Menu, see "Using the TV Menu" on page 27. <li data-bbox="550 361 1207 421">2 Ensure the proper source is selected in the Input Source menu. See "Input Select" on page 28 for more information. <li data-bbox="550 421 1207 482">3 Try connecting a different device. Ensure that you properly connect the cables and update the input source in the TV Menu. <li data-bbox="550 482 1207 543">4 Update the size settings in the TV Menu. Press Menu on the remote control and select Size. <li data-bbox="550 543 1207 612">5 Reset the original factory defaults. Press Menu on the remote control, select Setup, and then select Factory Reset.
The front panel buttons do not work	<p data-bbox="535 626 1207 687">Check the TV Menu to see if the buttons have been locked. Press Menu on your remote control, select Setup.</p> <p data-bbox="535 696 1207 786">If you are unable to use the remote control, press the volume up and the channel up buttons on the bottom of the TV for 10 seconds to unlock the buttons.</p>
The picture is too small	<ol style="list-style-type: none"> <li data-bbox="550 800 1207 861">1 Adjust the size settings. Press Menu on the remote control, and select Size. <li data-bbox="550 861 1207 921">2 This may be a problem with your device. See the documentation for the device.
An image appears to be stuck on the TV.	<p data-bbox="535 939 1207 999">In TV MENU Setup select Plasma Conditioning. Using this option may take several hours before the image is eliminated.</p> <p data-bbox="535 999 1207 1029">NOTE: Burn-in is not covered by your Dell warranty.</p>

TV Menu Messages

While using your TV, the following messages may appear.

Message	Possible Solution
Auto Adjust	No action required, the TV is performing an auto adjustment.
Out of Range	Check the optimal resolution settings. You may need to download a new video driver. For more information, go to support.dell.com .
No Video Input	<ol style="list-style-type: none"> 1 Check all cables are properly connected. 2 Ensure the proper source is selected. See "Input Select" on page 28 for more information.
TV Button Lock	To unlock, press Menu on your remote control, select Setup.
In Power Save Mode Press any key on keyboard or move mouse	If you have a computer connected to the TV display and there is no signal detected, the TV display goes in to sleep mode. The power light is amber when the TV display is in sleep mode.
In Power Save Mode Press Check Video Signal	If you are using a video device and it has been inactive for 30 minutes the TV display goes in to power save mode. The power light is amber when the TV display is in power save mode.
Self Test	Appears for computer source when there is nothing plugged in. Select VGA from Input Select menu and nothing is plugged in. Plug a computer in to the VGA connector.

Remote Control Problems

Problem	Possible Solution
The TV does not respond when using the remote control	<ol style="list-style-type: none"> 1 Point the remote control directly at the lower right corner of the TV. Be sure that nothing is blocking the front of the TV. For the location of the IR, see "Front View" on page 5. 2 Verify that the batteries are properly installed. 3 If the batteries are old, install new batteries. <p>NOTE: Bright lights or other infrared devices may interfere with your remote control and IR on the TV display.</p>

Using the Self-Test Feature when Connected to a Computer

When your computer is connected to the TV through VGA connector you can use the self-test feature to check whether your TV is functioning properly. If your TV and computer are properly connected but the TV screen remains dark, run the TV self-test by performing the following steps:

- 1 Turn off both your computer and the TV display.
- 2 Unplug the video cable from the back of the computer.
- 3 Turn on the TV. If the TV cannot sense a video signal and is working correctly, the floating "Dell - Self-Test Feature Check" dialog box appears on the screen (against a black background). While in self-test mode, the power light remains blue and the self-test pattern scrolls through the screen continually. This box also appears during normal system operation if the video cable becomes disconnected or damaged.
- 4 Turn off your TV and reconnect the video cable; then turn on both your computer and the TV. If your TV screen remains blank, the problem may be with your computer or graphic card.

See your computer documentation for more information.

Problems When Using the TV as a Monitor

Problem	Possible Solution
The picture is off-centered or too small	<ol style="list-style-type: none"> 1 Use Auto Adjust to check the Image Settings. Press Menu to enter the TV Menu, select Image Settings, and then select Auto Adjust. 2 Check the optimal resolution settings. You may need to download a new video driver. For more information, go to support.dell.com. <p>NOTE: Some older video cards may not support the resolution settings for the TV.</p>
No audio	<ol style="list-style-type: none"> 1 Ensure the green audio cable is connected to audio connector on the TV and on the computer. For the location of the connector on the TV, see "Using the VGA Connector" on page 18. See your computer documentation for the location of connectors on your computer. Do not connect the audio cable to the headphone jack. 2 Ensure the volume on the computer is not muted. 3 Verify that sound on your computer is working by checking the speakers. See your computer documentation for information on troubleshooting your computer. 4 Disconnect the TV from the computer and test to see if the TV volume works.

Problem	Possible Solution
PIP/POP/PBP not working	<ol style="list-style-type: none">1 Ensure the settings in the TV Menu are properly set. Press Menu to enter the TV Menu, and select PIP/POP/PBP.2 Swap the video and audio source.
No video	<p>NOTE: If you see a self-test, it means there is a problem with your video card or you are using the wrong input source.</p> <ol style="list-style-type: none">1 Ensure the TV is turned on.2 Verify that all the cables are properly connected to the TV, including the power cable.3 Check to see if there is a blue or amber light on the lower, right-hand corner of the TV. A blue light indicates the TV is on. An amber light, means the TV is in power save mode.4 Ensure proper source is selected. See "Input Select" on page 28 for more information.5 Reconnect the computer.6 Connect another device that you know is working properly.7 Reset the original factory defaults. Press Menu on the remote control, select Setup, and then select Factory Reset.

Specifications for Your TV

General

Model number	W4201C	W5001C
Display type	HD PDP panel	HD PDP panel
Screen size	42-inches	50-inches
Viewable area	932 x 532 mm (36.7 x 20.9 inches)	1106 x 622 mm (43.5 x 24.5 inches)
Image aspect ratio	16:9 (wide screen)	16:9 (wide screen)
Video display capabilities	480i 480p 576i 576p 720p 1080i	480i 480p 576i 576p 720p 1080i
Additional features:		
SAP capable	Yes	Yes
CC capable	Yes	Yes
Parental control capable	Yes	Yes

Physical Dimensions

Display (with stand)	1031.8 x 712.5 x 245.7 mm	1208 x 802.5 x 295.85 mm
Display (no stand)	1031.8 x 631.5 x 83.8 mm	1208 x 923.5 x 89 mm
With Speakers		
Weight (with stand)	46 kg/101.41 lbs (est.)	54.5 kg/120.15 lbs (est.)
Native Resolution	1024 x 768 XGA	1366 x 768 XGA
HDTV Capable	Yes	Yes

Picture-In-Picture

Picture-In-Picture (PIP)	Yes	Yes
Picture-Outside-Picture (POP)	Yes	Yes
Picture-By-Picture (PBP)	Yes	Yes
Number of Tuners	2	2
Panel Brightness	1100	1100
Panel Contrast Ratio	10000: 1	8000: 1

Viewing Angle

Horizontal	+/-80 degree	+/-80 degree
Vertical	+/-80 degree	+/-80 degree

Inputs

Video

Composite (CVBS)	three in total (side and bottom)	three in total (side and bottom)
S-Video	three in total (side and bottom)	three in total (side and bottom)
Component	two (bottom)	two (bottom)
TV In (coaxial)	two (bottom)	two (bottom)
Audio (RCA L+R)	eight pairs in total (side and bottom)	eight pairs in total (side and bottom)
HDMI	two (bottom)	two (bottom)

Computer

VGA (for use as computer monitor)	one (bottom)	one (bottom)
Audio (PC)	one (bottom)	one (bottom)

Outputs

Video

Composite (CVBS)	one (bottom)	one (bottom)
Audio (RCA L+R)	one pair (bottom)	one pair (bottom)
Subwoofer	one	one
SPDIF (RCA + Optical)	one	one

Audio

Effects	SRS TruSurround XT Midnight Mode	SRS TruSurround XT Midnight Mode
Speakers (separate)	20 watts/channel 40 watts total	20 watts/channel 40 watts total

Contacting Dell

To contact Dell electronically, you can access the following websites:

- www.dell.com
- support.dell.com (technical support)
- premiersupport.dell.com (technical support for educational, government, healthcare, and medium/large business customers, including Premier, Platinum, and Gold customers)

For specific web addresses for your country, find the appropriate country section in the table below.

NOTE: Toll-free numbers are for use within the country for which they are listed.

NOTE: In certain countries, technical support specific to Dell Inspiron™ XPS computers is available at a separate telephone number listed for participating countries. If you do not see a telephone number listed that is specific for Inspiron XPS computers, you may contact Dell through the technical support number listed and your call will be routed appropriately.

When you need to contact Dell, use the electronic addresses, telephone numbers, and codes provided in the following table. If you need assistance in determining which codes to use, contact a local or an international operator.

Country (City) International Access Code Country Code City Code	Department Name or Service Area, Website and E-Mail Address	Area Codes, Local Numbers, and Toll-Free Numbers
Anguilla	General Support	toll-free: 800-335-0031
Antigua and Barbuda	General Support	1-800-805-5924
Argentina (Buenos Aires)	Website: www.dell.com.ar	
International Access Code: 00	E-mail: us_latin_services@dell.com	
Country Code: 54	E-mail for desktop and portable computers: la-techsupport@dell.com	
City Code: 11	E-mail for servers and EMC® storage products: la_enterprise@dell.com	
	Customer Care	toll-free: 0-800-444-0730
	Tech Support	toll-free: 0-800-444-0733
	Tech Support Services	toll-free: 0-800-444-0724
	Sales	0-810-444-3355
Aruba	General Support	toll-free: 800-1578

Country (City) International Access Code Country Code City Code	Department Name or Service Area, Website and E-Mail Address	Area Codes, Local Numbers, and Toll-Free Numbers
Australia (Sydney)	E-mail (Australia): au_tech_support@dell.com	
International Access Code: 0011	E-mail (New Zealand): nz_tech_support@dell.com	
Country Code: 61	Home and Small Business	1-300-655-533
City Code: 2	Government and Business	toll-free: 1-800-633-559
	Preferred Accounts Division (PAD)	toll-free: 1-800-060-889
	Customer Care	toll-free: 1-800-819-339
	Technical Support (portables and desktops)	toll-free: 1-300-655-533
	Technical Support (servers and workstations)	toll-free: 1-800-733-314
	Corporate Sales	toll-free: 1-800-808-385
	Transaction Sales	toll-free: 1-800-808-312
	Fax	toll-free: 1-800-818-341
Austria (Vienna)	Website: support.euro.dell.com	
International Access Code: 900	E-mail: tech_support_central_europe@dell.com	
Country Code: 43	Home/Small Business Sales	0820 240 530 00
City Code: 1	Home/Small Business Fax	0820 240 530 49
	Home/Small Business Customer Care	0820 240 530 14
	Preferred Accounts/Corporate Customer Care	0820 240 530 16
	Home/Small Business Technical Support	0820 240 530 14
	Preferred Accounts/Corporate Technical Support	0660 8779
	Switchboard	0820 240 530 00
Bahamas	General Support	toll-free: 1-866-278-6818
Barbados	General Support	1-800-534-3066

Country (City) International Access Code Country Code City Code	Department Name or Service Area, Website and E-Mail Address	Area Codes, Local Numbers, and Toll-Free Numbers
Belgium (Brussels)	Website: support.euro.dell.com	
International Access Code: 00	E-mail for French-speaking Customers: support.euro.dell.com/be/fr/emaildell/	
Country Code: 32	Technical Support for Inspiron XPS computers only	02 481 92 96
City Code: 2	Technical Support for all other Dell computers	02 481 92 88
	Technical Support Fax	02 481 92 95
	Customer Care	02 713 15 65
	Corporate Sales	02 481 91 00
	Fax	02 481 92 99
	Switchboard	02 481 91 00
Bermuda	General Support	1-800-342-0671
Bolivia	General Support	toll-free: 800-10-0238
Brazil	Website: www.dell.com/br	
International Access Code: 00	Customer Support, Technical Support	0800 90 3355
	Technical Support Fax	51 481 5470
Country Code: 55	Customer Care Fax	51 481 5480
City Code: 51	Sales	0800 90 3390
British Virgin Islands	General Support	toll-free: 1-866-278-6820
Brunei	Customer Technical Support (Penang, Malaysia)	604 633 4966
Country Code: 673	Customer Service (Penang, Malaysia)	604 633 4949
	Transaction Sales (Penang, Malaysia)	604 633 4955

Country (City) International Access Code Country Code City Code	Department Name or Service Area, Website and E-Mail Address	Area Codes, Local Numbers, and Toll-Free Numbers
Canada (North York, Ontario) International Access Code: 011	Online Order Status: www.dell.ca/ostatus	
	AutoTech (automated technical support)	toll-free: 1-800-247-9362
	Customer Care (Home Sales/Small Business)	toll-free: 1-800-847-4096
	Customer Care (med./large business, government)	toll-free: 1-800-326-9463
	Technical Support (Home Sales/Small Business)	toll-free: 1-800-847-4096
	Technical Support (med./large bus., government)	toll-free: 1-800-387-5757
	Technical Support (printers, projectors, televisions, handhelds, digital jukebox, and wireless)	1-877-335-5767
	Sales (Home Sales/Small Business)	toll-free: 1-800-387-5752
	Sales (med./large bus., government)	toll-free: 1-800-387-5755
Spare Parts Sales & Extended Service Sales	1 866 440 3355	
Cayman Islands	General Support	1-800-805-7541
Chile (Santiago) Country Code: 56 City Code: 2	Sales, Customer Support, and Technical Support	toll-free: 1230-020-4823

Country (City) International Access Code Country Code City Code	Department Name or Service Area, Website and E-Mail Address	Area Codes, Local Numbers, and Toll-Free Numbers
China (Xiamen) Country Code: 86 City Code: 592	Technical Support website: support.dell.com.cn Technical Support E-mail: cn_support@dell.com Customer Care E-mail: customer_cn@dell.com	
	Technical Support Fax	592 818 1350
	Technical Support (Dell™ Dimension™ and Inspiron)	toll-free: 800 858 2969
	Technical Support (OptiPlex™, Latitude™, and Dell Precision™)	toll-free: 800 858 0950
	Technical Support (servers and storage)	toll-free: 800 858 0960
	Technical Support (projectors, PDAs, switches, routers, and so on)	toll-free: 800 858 2920
	Technical Support (printers)	toll-free: 800 858 2311
	Customer Care	toll-free: 800 858 2060
	Customer Care Fax	592 818 1308
	Home and Small Business	toll-free: 800 858 2222
	Preferred Accounts Division	toll-free: 800 858 2557
	Large Corporate Accounts GCP	toll-free: 800 858 2055
	Large Corporate Accounts Key Accounts	toll-free: 800 858 2628
	Large Corporate Accounts North	toll-free: 800 858 2999
	Large Corporate Accounts North Government and Education	toll-free: 800 858 2955
	Large Corporate Accounts East	toll-free: 800 858 2020
	Large Corporate Accounts East Government and Education	toll-free: 800 858 2669
	Large Corporate Accounts Queue Team	toll-free: 800 858 2572
	Large Corporate Accounts South	toll-free: 800 858 2355
	Large Corporate Accounts West	toll-free: 800 858 2811
	Large Corporate Accounts Spare Parts	toll-free: 800 858 2621
Colombia	General Support	980-9-15-3978
Costa Rica	General Support	0800-012-0435

Country (City) International Access Code Country Code City Code	Department Name or Service Area, Website and E-Mail Address	Area Codes, Local Numbers, and Toll-Free Numbers
Czech Republic (Prague)	Website: support.euro.dell.com	
International Access Code: 00	E-mail: czech_dell@dell.com	
Country Code: 420	Technical Support	22537 2727
	Customer Care	22537 2707
	Fax	22537 2714
	Tech Fax	22537 2728
	Switchboard	22537 2711
Denmark (Copenhagen)	Website: support.euro.dell.com	
International Access Code: 00	E-mail: support.euro.dell.com/dk/da/emaildell/	
Country Code: 45	Technical Support for Inspiron XPS computers only	7010 0074
	Technical Support for all other Dell computers	7023 0182
	Customer Care (Relational)	7023 0184
	Home/Small Business Customer Care	3287 5505
	Switchboard (Relational)	3287 1200
	Switchboard Fax (Relational)	3287 1201
	Switchboard (Home/Small Business)	3287 5000
	Switchboard Fax (Home/Small Business)	3287 5001
Dominica	General Support	toll-free: 1-866-278-6821
Dominican Republic	General Support	1-800-148-0530
Ecuador	General Support	toll-free: 999-119
El Salvador	General Support	01-899-753-0777
Finland (Helsinki)	Website: support.euro.dell.com	
International Access Code: 990	E-mail: support.euro.dell.com/fi/fi/emaildell/	
Country Code: 358	Technical Support	09 253 313 60
City Code: 9	Customer Care	09 253 313 38
	Fax	09 253 313 99
	Switchboard	09 253 313 00

Country (City) International Access Code Country Code City Code	Department Name or Service Area, Website and E-Mail Address	Area Codes, Local Numbers, and Toll-Free Numbers
France (Paris) (Montpellier)	Website: support.euro.dell.com	
International Access Code: 00	E-mail: support.euro.dell.com/fr/fr/emaildell/	
Country Code: 33	Home and Small Business	
City Codes: (1) (4)	Technical Support for Inspiron XPS computers only	0825 387 129
	Technical Support for all other Dell computers	0825 387 270
	Customer Care	0825 823 833
	Switchboard	0825 004 700
	Switchboard (calls from outside of France)	04 99 75 40 00
	Sales	0825 004 700
	Fax	0825 004 701
	Fax (calls from outside of France)	04 99 75 40 01
	Corporate	
	Technical Support	0825 004 719
	Customer Care	0825 338 339
	Switchboard	01 55 94 71 00
	Sales	01 55 94 71 00
	Fax	01 55 94 71 01
Germany (Langen)	Website: support.euro.dell.com	
International Access Code: 00	E-mail: tech_support_central_europe@dell.com	
Country Code: 49	Technical Support for Inspiron XPS computers only	06103 766-7222
City Code: 6103	Technical Support for all other Dell computers	06103 766-7200
	Home/Small Business Customer Care	0180-5-224400
	Global Segment Customer Care	06103 766-9570
	Preferred Accounts Customer Care	06103 766-9420
	Large Accounts Customer Care	06103 766-9560
	Public Accounts Customer Care	06103 766-9555
	Switchboard	06103 766-7000

Country (City) International Access Code Country Code City Code	Department Name or Service Area, Website and E-Mail Address	Area Codes, Local Numbers, and Toll-Free Numbers
Greece	Website: support.euro.dell.com	
International Access Code: 00	E-mail: support.euro.dell.com/gr/en/emailldell/	
Country Code: 30	Technical Support	00800-44 14 95 18
	Gold Service Technical Support	00800-44 14 00 83
	Switchboard	2108129810
	Gold Service Switchboard	2108129811
	Sales	2108129800
	Fax	2108129812
Grenada	General Support	toll-free: 1-866-540-3355
Guatemala	General Support	1-800-999-0136
Guyana	General Support	toll-free: 1-877-270-4609
Hong Kong	Website: support.ap.dell.com	
International Access Code: 001	Technical Support E-mail: apsupport@dell.com	
Country Code: 852	Technical Support (Dimension and Inspiron)	2969 3188
	Technical Support (OptiPlex, Latitude, and Dell Precision)	2969 3191
	Technical Support (PowerApp™, PowerEdge™, PowerConnect™, and PowerVault™)	2969 3196
	Customer Care	3416 0910
	Large Corporate Accounts	3416 0907
	Global Customer Programs	3416 0908
	Medium Business Division	3416 0912
	Home and Small Business Division	2969 3105
India	Technical Support	1600 33 8045
	Sales (Large Corporate Accounts)	1600 33 8044
	Sales (Home and Small Business)	1600 33 8046

Country (City) International Access Code Country Code City Code	Department Name or Service Area, Website and E-Mail Address	Area Codes, Local Numbers, and Toll-Free Numbers
Ireland (Cherrywood)	Website: support.euro.dell.com	
International Access Code: 16	E-mail: dell_direct_support@dell.com	
Country Code: 353	Technical Support for Inspiron XPS computers only	1850 200 722
City Code: 1	Technical Support for all other Dell computers	1850 543 543
	U.K. Technical Support (dial within U.K. only)	0870 908 0800
	Home User Customer Care	01 204 4014
	Small Business Customer Care	01 204 4014
	U.K. Customer Care (dial within U.K. only)	0870 906 0010
	Corporate Customer Care	1850 200 982
	Corporate Customer Care (dial within U.K. only)	0870 907 4499
	Ireland Sales	01 204 4444
	U.K. Sales (dial within U.K. only)	0870 907 4000
	Fax/Sales Fax	01 204 0103
	Switchboard	01 204 4444
Italy (Milan)	Website: support.euro.dell.com	
International Access Code: 00	E-mail: support.euro.dell.com/it/it/emailldell/	
Country Code: 39	Home and Small Business	
City Code: 02	Technical Support	02 577 826 90
	Customer Care	02 696 821 14
	Fax	02 696 821 13
	Switchboard	02 696 821 12
	Corporate	
	Technical Support	02 577 826 90
	Customer Care	02 577 825 55
	Fax	02 575 035 30
	Switchboard	02 577 821
Jamaica	General Support (dial from within Jamaica only)	1-800-682-3639

Country (City) International Access Code Country Code City Code	Department Name or Service Area, Website and E-Mail Address	Area Codes, Local Numbers, and Toll-Free Numbers
Japan (Kawasaki) International Access Code: 001 Country Code: 81 City Code: 44	Website: support.jp.dell.com	
	Technical Support (servers)	toll-free: 0120-198-498
	Technical Support outside of Japan (servers)	81-44-556-4162
	Technical Support (Dimension and Inspiron)	toll-free: 0120-198-226
	Technical Support outside of Japan (Dimension and Inspiron)	81-44-520-1435
	Technical Support (Dell Precision, OptiPlex, and Latitude)	toll-free: 0120-198-433
	Technical Support outside of Japan (Dell Precision, OptiPlex, and Latitude)	81-44-556-3894
	Technical Support (PDAs, projectors, printers, routers)	toll-free: 0120-981-690
	Technical Support outside of Japan (PDAs, projectors, printers, routers)	81-44-556-3468
	Faxbox Service	044-556-3490
	24-Hour Automated Order Service	044-556-3801
	Customer Care	044-556-4240
	Business Sales Division (up to 400 employees)	044-556-1465
	Preferred Accounts Division Sales (over 400 employees)	044-556-3433
	Large Corporate Accounts Sales (over 3500 employees)	044-556-3430
Public Sales (government agencies, educational institutions, and medical institutions)	044-556-1469	
Global Segment Japan	044-556-3469	
Individual User	044-556-1760	
Switchboard	044-556-4300	
Korea (Seoul) International Access Code: 001 Country Code: 82 City Code: 2	Technical Support	toll-free: 080-200-3800
	Sales	toll-free: 080-200-3600
	Customer Service (Penang, Malaysia)	604 633 4949
	Fax	2194-6202
	Switchboard	2194-6000
	Technical Support (Electronics and Accessories)	toll-free: 080-200-3801

Country (City) International Access Code Country Code City Code	Department Name or Service Area, Website and E-Mail Address	Area Codes, Local Numbers, and Toll-Free Numbers
Latin America	Customer Technical Support (Austin, Texas, U.S.A.)	512 728-4093
	Customer Service (Austin, Texas, U.S.A.)	512 728-3619
	Fax (Technical Support and Customer Service) (Austin, Texas, U.S.A.)	512 728-3883
	Sales (Austin, Texas, U.S.A.)	512 728-4397
	SalesFax (Austin, Texas, U.S.A.)	512 728-4600 or 512 728-3772
Luxembourg	Website: support.euro.dell.com	
International Access Code: 00	E-mail: tech_be@dell.com	
Country Code: 352	Technical Support (Brussels, Belgium)	3420808075
	Home/Small Business Sales (Brussels, Belgium)	toll-free: 080016884
	Corporate Sales (Brussels, Belgium)	02 481 91 00
	Customer Care (Brussels, Belgium)	02 481 91 19
	Fax (Brussels, Belgium)	02 481 92 99
	Switchboard (Brussels, Belgium)	02 481 91 00
Macao	Technical Support	toll-free: 0800 105
Country Code: 853	Customer Service (Xiamen, China)	34 160 910
	Transaction Sales (Xiamen, China)	29 693 115
Malaysia (Penang)	Website: support.ap.dell.com	
International Access Code: 00	Technical Support (Dell Precision, OptiPlex, and Latitude)	toll-free: 1 800 88 0193
Country Code: 60 City Code: 4	Technical Support (Dimension, Inspiron, and Electronics and Accessories)	toll-free: 1 800 88 1306
	Technical Support (PowerApp, PowerEdge, PowerConnect, and PowerVault)	toll-free: 1800 88 1386
	Customer Service (Penang, Malaysia)	04 633 4949
	Transaction Sales	toll-free: 1 800 888 202
	Corporate Sales	toll-free: 1 800 888 213

Country (City) International Access Code Country Code City Code	Department Name or Service Area, Website and E-Mail Address	Area Codes, Local Numbers, and Toll-Free Numbers
Mexico International Access Code: 00 Country Code: 52	Customer Technical Support Sales Customer Service Main	001-877-384-8979 or 001-877-269-3383 50-81-8800 or 01-800-888-3355 001-877-384-8979 or 001-877-269-3383 50-81-8800 or 01-800-888-3355
Montserrat	General Support	toll-free: 1-866-278-6822
Netherlands Antilles	General Support	001-800-882-1519
Netherlands (Amsterdam) International Access Code: 00 Country Code: 31 City Code: 20	Website: support.euro.dell.com Technical Support for Inspiron XPS computers only Technical Support for all other Dell computers Technical Support Fax Home/Small Business Customer Care Relational Customer Care Home/Small Business Sales Relational Sales Home/Small Business Sales Fax Relational Sales Fax Switchboard Switchboard Fax	020 674 45 94 020 674 45 00 020 674 47 66 020 674 42 00 020 674 4325 020 674 55 00 020 674 50 00 020 674 47 75 020 674 47 50 020 674 50 00 020 674 47 50

Country (City) International Access Code Country Code City Code	Department Name or Service Area, Website and E-Mail Address	Area Codes, Local Numbers, and Toll-Free Numbers
New Zealand International Access Code: 00 Country Code: 64	E-mail (New Zealand): nz_tech_support@dell.com E-mail (Australia): au_tech_support@dell.com Technical Support (for desktop and portable computers) Technical Support (for servers and workstations) Home and Small Business Government and Business Sales Fax	toll-free: 0800 446 255 toll-free: 0800 443 563 0800 446 255 0800 444 617 0800 441 567 0800 441 566
Nicaragua	General Support	001-800-220-1006
Norway (Lysaker) International Access Code: 00 Country Code: 47	Website: support.euro.dell.com E-mail: support.euro.dell.com/no/no/emaildell/ Technical Support Relational Customer Care Home/Small Business Customer Care Switchboard Fax Switchboard	671 16882 671 17575 23162298 671 16800 671 16865
Panama	General Support	001-800-507-0962
Peru	General Support	0800-50-669
Poland (Warsaw) International Access Code: 011 Country Code: 48 City Code: 22	Website: support.euro.dell.com E-mail: pl_support_tech@dell.com Customer Service Phone Customer Care Sales Customer Service Fax Reception Desk Fax Switchboard	57 95 700 57 95 999 57 95 999 57 95 806 57 95 998 57 95 999

Country (City) International Access Code Country Code City Code	Department Name or Service Area, Website and E-Mail Address	Area Codes, Local Numbers, and Toll-Free Numbers
Portugal	Website: support.euro.dell.com	
International Access Code: 00	E-mail: support.euro.dell.com/pt/en/emailldell/	
Country Code: 351	Technical Support	707200149
	Customer Care	800 300 413
	Sales	800 300 410 or 800 300 411 or 800 300 412 or 21 422 07 10
	Fax	21 424 01 12
Puerto Rico	General Support	1-800-805-7545
St. Kitts and Nevis	General Support	toll-free: 1-877-441-4731
St. Lucia	General Support	1-800-882-1521
St. Vincent and the Grenadines	General Support	toll-free: 1-877-270-4609
Singapore (Singapore)	Website: support.ap.dell.com	
International Access Code: 005	Technical Support (Dimension, Inspiron, and Electronics and Accessories)	toll-free: 1800 394 7430
Country Code: 65	Technical Support (OptiPlex, Latitude, and Dell Precision)	toll-free: 1800 394 7488
	Technical Support (PowerApp, PowerEdge, PowerConnect, and PowerVault)	toll-free: 1800 394 7478
	Customer Service (Penang, Malaysia)	604 633 4949
	Transaction Sales	toll-free: 1 800 394 7412
	Corporate Sales	toll-free: 1 800 394 7419
Slovakia (Prague)	Website: support.euro.dell.com	
International Access Code: 00	E-mail: czech_dell@dell.com	
Country Code: 421	Technical Support	02 5441 5727
	Customer Care	420 22537 2707
	Fax	02 5441 8328
	Tech Fax	02 5441 8328
	Switchboard (Sales)	02 5441 7585

Country (City) International Access Code Country Code City Code	Department Name or Service Area, Website and E-Mail Address	Area Codes, Local Numbers, and Toll-Free Numbers
South Africa (Johannesburg)	Website: support.euro.dell.com	
International Access Code: 09/091	E-mail: dell_za_support@dell.com	
Country Code: 27	Gold Queue	011 709 7713
City Code: 11	Technical Support	011 709 7710
	Customer Care	011 709 7707
	Sales	011 709 7700
	Fax	011 706 0495
	Switchboard	011 709 7700
Southeast Asian and Pacific Countries	Customer Technical Support, Customer Service, and Sales (Penang, Malaysia)	604 633 4810
Spain (Madrid)	Website: support.euro.dell.com	
International Access Code: 00	E-mail: support.euro.dell.com/es/es/emailldell/ Home and Small Business	
Country Code: 34	Technical Support	902 100 130
City Code: 91	Customer Care	902 118 540
	Sales	902 118 541
	Switchboard	902 118 541
	Fax	902 118 539
	Corporate	
	Technical Support	902 100 130
	Customer Care	902 115 236
	Switchboard	91 722 92 00
	Fax	91 722 95 83
Sweden (Upplands Vasby)	Website: support.euro.dell.com	
International Access Code: 00	E-mail: support.euro.dell.com/se/sv/emailldell/	
Country Code: 46	Technical Support	08 590 05 199
City Code: 8	Relational Customer Care	08 590 05 642
	Home/Small Business Customer Care	08 587 70 527
	Employee Purchase Program (EPP) Support	20 140 14 44
	Technical Support Fax	08 590 05 594
	Sales	08 590 05 185

Country (City) International Access Code Country Code City Code	Department Name or Service Area, Website and E-Mail Address	Area Codes, Local Numbers, and Toll-Free Numbers
Switzerland (Geneva) International Access Code: 00 Country Code: 41 City Code: 22	Website: support.euro.dell.com E-mail: Tech_support_central_Europe@dell.com E-mail for French-speaking HSB and Corporate Customers: support.euro.dell.com/ch/fr/emaildell/	
	Technical Support (Home and Small Business)	0844 811 411
	Technical Support (Corporate)	0844 822 844
	Customer Care (Home and Small Business)	0848 802 202
	Customer Care (Corporate)	0848 821 721
	Fax	022 799 01 90
	Switchboard	022 799 01 01
Taiwan	Website: support.ap.dell.com	
International Access Code: 002 Country Code: 886	E-mail: ap_support@dell.com Technical Support (OptiPlex, Latitude, Inspiron, Dimension, and Electronics and Accessories)	toll-free: 00801 86 1011
	Technical Support (PowerApp, PowerEdge, PowerConnect, and PowerVault)	toll-free: 00801 60 1256
	Transaction Sales	toll-free: 00801 65 1228
	Corporate Sales	toll-free: 00801 651 227
Thailand	Website: support.ap.dell.com	
International Access Code: 001 Country Code: 66	Technical Support (OptiPlex, Latitude, and Dell Precision)	toll-free: 1800 0060 07
	Technical Support (PowerApp, PowerEdge, PowerConnect, and PowerVault)	toll-free: 1800 0600 09
	Customer Service (Penang, Malaysia)	604 633 4949
	Corporate Sales	toll-free: 1800 006 009
	Transaction Sales	toll-free: 1800 006 006
Trinidad/Tobago	General Support	1-800-805-8035
Turks and Caicos Islands	General Support	toll-free: 1-866-540-3355

Country (City) International Access Code Country Code City Code	Department Name or Service Area, Website and E-Mail Address	Area Codes, Local Numbers, and Toll-Free Numbers
U.K. (Bracknell) International Access Code: 00 Country Code: 44 City Code: 1344	Website: support.euro.dell.com Customer Care website: support.euro.dell.com/uk/en/ECare/Form/Home.asp E-mail: dell_direct_support@dell.com	
	Technical Support (Corporate/Preferred Accounts/PAD [1000+ employees])	0870 908 0500
	Technical Support (direct and general)	0870 908 0800
	Global Accounts Customer Care	01344 373 186
	Home and Small Business Customer Care	0870 906 0010
	Corporate Customer Care	01344 373 185
	Preferred Accounts (500–5000 employees) Customer Care	0870 906 0010
	Central Government Customer Care	01344 373 193
	Local Government & Education Customer Care	01344 373 199
	Health Customer Care	01344 373 194
	Home and Small Business Sales	0870 907 4000
	Corporate/Public Sector Sales	01344 860 456
	Home and Small Business Fax	0870 907 4006
Uruguay	General Support	toll-free: 000-413-598-2521

Country (City) International Access Code Country Code City Code	Department Name or Service Area, Website and E-Mail Address	Area Codes, Local Numbers, and Toll-Free Numbers
U.S.A. (Austin, Texas)	Automated Order-Status Service	toll-free: 1-800-433-9014
International Access Code: 011	AutoTech (portable and desktop computers)	toll-free: 1-800-247-9362
Country Code: 1	Consumer (Home and Home Office)	
	Technical Support	toll-free: 1-800-624-9896
	Customer Service	toll-free: 1-800-624-9897
	DellNet™ Service and Support	toll-free: 1-877-Dellnet (1-877-335-5638)
	Employee Purchase Program (EPP) Customers	toll-free: 1-800-695-8133
	Financial Services website: www.dellfinancialservices.com	
	Financial Services (lease/loans)	toll-free: 1-877-577-3355
	Financial Services (Dell Preferred Accounts [DPA])	toll-free: 1-800-283-2210
	Business	
	Customer Service and Technical Support	toll-free: 1-800-822-8965
	Employee Purchase Program (EPP) Customers	toll-free: 1-800-695-8133
	Printers and Projectors Technical Support	toll-free: 1-877-459-7298
	Public (government, education, and healthcare)	
	Customer Service and Technical Support	toll-free: 1-800-456-3355
	Employee Purchase Program (EPP) Customers	toll-free: 1-800-234-1490
	Dell Sales	toll-free: 1-800-289-3355 or toll-free: 1-800-879-3355
	Dell Outlet Store (Dell refurbished computers)	toll-free: 1-888-798-7561
	Software and Peripherals Sales	toll-free: 1-800-671-3355
	Spare Parts Sales	toll-free: 1-800-357-3355
	Extended Service and Warranty Sales	toll-free: 1-800-247-4618
	Fax	toll-free: 1-800-727-8320
	Dell Services for the Deaf, Hard-of-Hearing, or Speech-Impaired	toll-free: 1-877-DELLTTY (1-877-335-5889)
U.S. Virgin Islands	General Support	1-877-673-3355
Venezuela	General Support	8001-3605

Index

A

- about
 - package contents, 9
 - TV, 5
- access code
 - default, 32
 - parental control, 32
 - setting, 33
- ATSC
 - cable, usage, 14, 16
 - connecting, 17
- audio
 - button, 25
 - connector for VGA, location, 8
 - connectors, location, 6
 - equalizer mode, 30
 - midnight mode, 30
 - OSD menu, 30
 - speaker on/off, 30
 - SRS TruSurround, 30
 - TV out volume, 30
- AV1/AV2. See composite.
- AV3/AV4. See S-Video.
- AV5/AV6. See component.

B

- block
 - parental control, 32
- button
 - audio, 25

- channel up/down, 5
- enter, 25
- guide, 25
- INFO, 25
- input, 25
- input source, 5
- menu, 25
- mute, 25
- OSD menu, 5
- PICT, 25
- PIP, 25
- PIP SEL, 25
- POP/PBP, 25
- POS, 25
- power, 5
- sleep, 25
- swap, 25
- volume up/down, 5

C

- channel
 - setup, 28, 33
- channel lock
 - parental control, 32
- coaxial
 - ATSC connector, 17
 - cable, usage, 14, 16
 - digital audio out connector, location, 7
 - NTSC connector, 17
- color temperature, 30
- component

- cable, usage, 15
- video/audio out connectors, location, 7
- composite
 - cable, usage, 14, 16
 - connecting, 17
 - video/audio out connectors, location, 7
- composite video
 - connector, location, 6
- computer
 - connecting, 18
- connector
 - audio left/right, 6
 - coaxial digital audio out, 7
 - component video/audio out, 7
 - composite video, location, 6
 - composite video/audio out, 7
 - NTSC, 7
 - optical digital out, location, 7
 - power, 8
 - speaker out, 8
 - subwoofer, 7
 - S-Video, 6-7
 - VGA, 8
 - VGA audio, 8

D

- DVI
 - connecting, 18-20

- E**
 - enter
 - button, 25
- F**
 - float
 - POP scan mode, 31
- G**
 - guide
 - button, 25
- H**
 - HDMI
 - cable, usage, 15
 - connecting, 18-19
- I**
 - INFO
 - button, 25
 - input
 - button, 25
 - IR receiver
 - location, 5
- M**
 - menu
 - button, 25
 - midnight mode, 30
 - movie rating
 - parental control, 32
 - mute
 - button, 25
- N**
 - NTSC
 - connecting, 17
 - connector, location, 7
- O**
 - optical digital out
 - connector, location, 7
- OSD**
 - audio menu, 30
 - hold time, 33
 - parental control menu, 32
 - picture menu, 30
 - PIP/POP/PBP, 31
 - setup menu, 33
 - size menu, 32
- P**
 - parental control, 32
 - about, 32
 - block options, 32
 - channel lock, 32
 - movie rating, 32
 - PICT
 - button, 25
 - picture by picture. See PIP/POP/PBP
 - picture in picture. See PIP/POP/PBP
 - picture menu
 - color temperature, 30
 - movies, 30
 - multimedia, 30
 - sports, 30
 - weak signal, 30
 - picture on picture. See PIP/POP/PBP
 - PIP
 - button, 25
 - PIP SEL
 - button, 25
 - PIP/POP/PBP
 - compatibility, 31
 - setting up, 31
 - plasma conditioning, 33, 39
 - POP/PBP
 - button, 25
 - POS
 - button, 25
 - power
 - connector, location, 8
 - power LED
 - location, 5
- R**
 - remote control
 - audio button, 25
 - enter button, 25
 - guide button, 25
 - INFO button, 25
 - input button, 25

- installing batteries, 23
- menu button, 25
- mute button, 25
- PICT button, 25
- PIP button, 25
- PIP SEL button, 25
- POP/PBP button, 25
- POS button, 25
- sleep button, 25
- swap button, 25
- troubleshooting, 40
- universal, using, 26
- using, 24

S

- self-test
 - using, 41
- Sequential, 31
- sequential
 - POP scan mode, 31
- setup
 - channel setup, 33
 - channels, 33
 - DVI settings, 33
 - menu, 33
 - OSD hold time, 33
- size
 - 4 to 3, 32
 - full screen, 32
 - menu, 32
 - PIP/POP/PBP window, 31
 - standard, 32
 - wide, 32
 - zoom, 32
- sleep

- button, 25
- SPDIF. See optical digital out
- speaker out
 - connectors, location, 8
- specifications, 43
 - audio, 45
 - general, 43
 - inputs, 44
 - outputs, 44
 - physical dimensions, 43
 - picture-in-picture (PIP), 44
 - viewing angle, 44

SRS TruSurround XT, 30

- subwoofer
 - connector, location, 7

- S-Video
 - AV3/AV4 connectors,
 - location, 7
 - cable, usage, 15
 - connecting, 17-18
 - connector, location, 6

- swap
 - button, 25

T

- tips
 - troubleshooting, 35
- transparency
 - of PIP/POP/PBP window, 31
- troubleshooting, 35
 - general problems, 36
 - remote control, 40
 - self-test, 41
 - tips, 35

VGA monitor, 41

- TV
 - about, 5
 - bottom view, 7
 - caring for, 11
 - front view, 5
 - proper location, 13
 - right view, 6
 - setting up, 13
 - troubleshooting, 35
- TV ratings, 32
 - parental control, 32

V

- VGA
 - connecting, 18
 - connector, location, 8
- volume
 - fixed, 30
 - variable, 30

W

- weak signal, 30

Téléviseur ACL Dell™

Guide d'utilisation

Notes, Notices, and Cautions

 **REMARQUE** : Une REMARQUE indique une information importante qui vous permettra de mieux utiliser votre téléviseur.

 **AVIS** : Un AVIS indique une détérioration potentielle du matériel et vous indique comment éviter le problème.

 **MISE EN GARDE** : Une **MISE EN GARDE** indique des risques potentiels de dommages matériels, de blessures corporelles ou de mort.

 **MISE EN GARDE** : Une **MISE EN GARDE** indique des risques potentiels de dommages matériels, de blessures corporelles ou de mort.

Les informations contenues dans ce document peuvent être modifiées sans préavis.

© 2005 Dell Inc. Tous droits réservés.

Toute reproduction de ce document sans la permission écrite de Dell Inc. est strictement interdite.

Les marques utilisées dans ce texte : *Dell*, le logo *DELL*,  *TruSurround XT*, *SRS* et le symbole  sont des marques de commerce de SRS Labs, Inc.

Dell, *Dimension*, *OptiPlex*, *Dell Precision*, *Latitude*, *Inspiron*, *DellNet*, *PowerApp*, *PowerEdge*, *PowerConnect*, *PowerVault* et *EMC³* sont des marques de commerce de Dell Inc.

D'autres marques et appellations commerciales peuvent être utilisées dans le présent document pour désigner soit les entités revendiquant les marques et les noms, soit leurs produits. Dell Inc. rejette tout intérêt de propriété dans les marques et noms autres que les siens.

Novembre 2005

Rév. A02

Table des matières





1	À propos de votre téléviseur	
	Vue avant	73
	Côté gauche	74
	Vue arrière	75
	Contenu de l'emballage	77
	Entretien de votre téléviseur	79
2	Réglage de votre téléviseur	
	Emplacement propice du téléviseur	81
	Branchement de votre téléviseur	82
	Branchement des haut-parleurs	88
	Installer le câble RCA-Phono avec un noyau de ferrite pour votreTV	89
	Rémanence et brûlure image	90
3	Votre télécommande	
	Installation des piles	91
	Emploi de la télécommande	92
	Utilisation de la télécommande universelle avec votre téléviseur	94
4	Le menu principal	
	Utilisation de votre télécommande dans le menu principal	95
	Sélection de la langue du menu principal	96
	Sélection d'entrée	96
	Paramètres Image	98
	Audio	98
	PIP/ POP/PBP	99

	Taille	100
	Contrôle parental	100
	Configuration	101
5	Dépannage de votre téléviseur	
	Conseils de dépannage	103
	Problèmes généraux	104
	Messages du menu principal	108
	Problèmes de télécommande	108
	Utilisation de la fonction Autotest lorsque branché à un ordinateur	109
	Problème lors de l'utilisation du téléviseur comme moniteur	109
6	Caractéristiques de votre téléviseur	
	Contacteur Dell	115
	Index	133

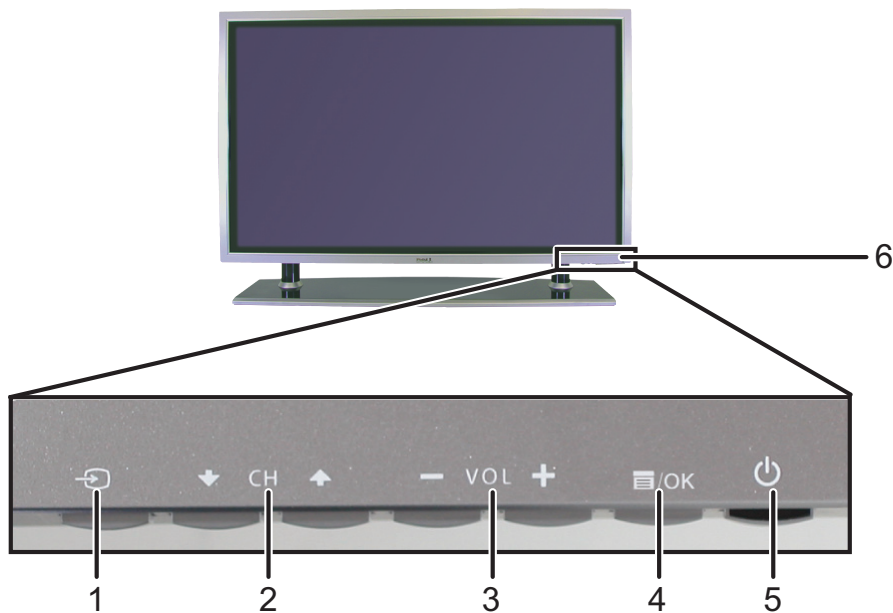
À propos de votre téléviseur

Vue avant



-
- | | | |
|---|---|---|
| 1 |  Bouton Source d'entrée | Enfoncer pour afficher le menu Input Select (sélecteur d'entrée). |
| 2 |  Bouton de déplacement vers les canaux précédents/suivants | Enfoncer pour sélectionner les canaux précédents/suivants ou pour naviguer dans le menu du téléviseur. |
| 3 |  Bouton de réglage du volume | Enfoncer pour monter/baisser le volume ou pour sélectionner une option du menu du téléviseur. |
| 4 |  Menu du téléviseur | Enfoncer pour afficher le menu du téléviseur. |
| 5 |  Bouton d'alimentation et voyant (DEL) | Enfoncer pour mettre le téléviseur sous tension et hors tension.
Le voyant d'alimentation est bleu lorsque le téléviseur est sous tension et ambre lorsqu'il passe en mode économie d'énergie. |
| 6 | Récepteur infrarouge | Détection du signal de la télécommande. |
-

Côté gauche

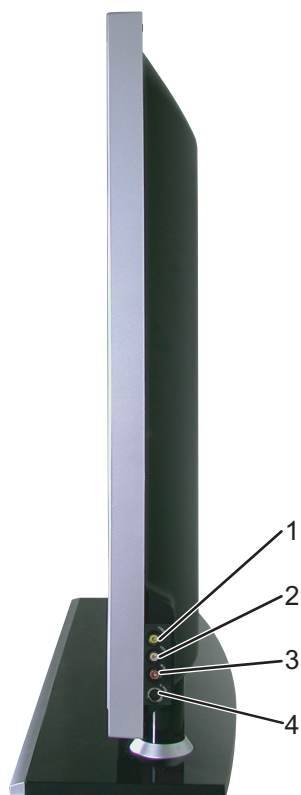

1	Connecteur vidéo composite (COTE)	Branchez des appareils comme un magnétoscope et un lecteur de DVD.
2	Connecteur audio (gauche)	Utilisez ce connecteur si vous avez branché un appareil dans le connecteur composite (COTE) ou dans le connecteur S-Video (COTE).
3	Connecteur audio (droit)	Utilisez ce connecteur si vous avez branché un appareil dans le connecteur composite (COTE) ou dans le connecteur S-Video (COTE).
4	Entrée S-Video (COTE)	Branchez des dispositifs comme une console de jeux vidéo, un appareil photo numérique ou un lecteur de DVD.

Vue arrière

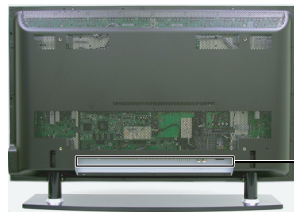

Les connecteurs sont ici

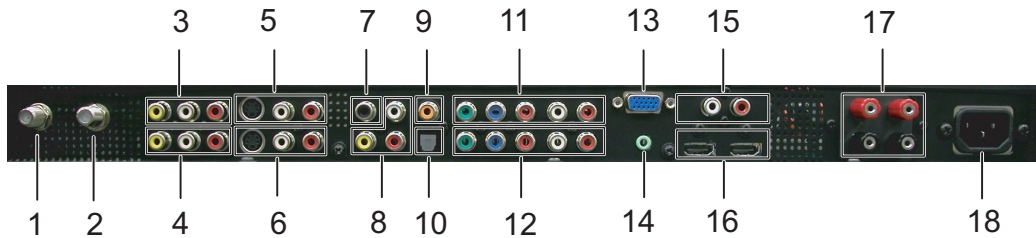

1	Connecteur ATSC	Branchez une antenne pour le syntoniseur numérique lorsque la télévision numérique est en fonction (connecteur ATSC).
2	Connecteur NTSC	Branchez une antenne ou un câblesélecteur.
3	Connecteurs audio et vidéo composites (AV1)	Branchez des appareils comme un magnétoscope et un lecteur de DVD.
4	Connecteurs audio et vidéo composites (AV2)	Branchez des appareils comme un magnétoscope et un lecteur de DVD.
5	Connecteurs S-Video (AV3)	Branchez un dispositif comme une console de jeux vidéo ou un lecteur de DVD.
6	Connecteurs S-Video (AV4)	Branchez des dispositifs comme une console de jeux vidéo ou un lecteur de DVD.
7	Sortie audio du caisson de basse	Branchez un caisson de basse optionnel dans le téléviseur.
8	Connecteurs des sorties vidéo et audio composites	Branchez un appareil comme un magnétoscope si vous avez connecté une antenne ou la câblodistribution au moyen du connecteur ANT/Cable.
9	Sortie audio numérique coaxiale	Branchez un décodeur audio ou un récepteur audio/vidéo lorsqu'un connecteur de télévision numérique (ATSC) est utilisé.

10	Sortie optique numérique (SPDIF)	Branchez un décodeur audio ou un récepteur audio/vidéo.
11	Connecteurs de composants audio et vidéo (AV5)	Branchez des appareils comme un lecteur de DVD, un boîtier décodeur ou un câblesélecteur.
12	Connecteurs de composants audio et vidéo (AV6)	Branchez des appareils comme un lecteur de DVD, un boîtier décodeur ou un câblesélecteur.
13	Connecteur VGA	Branchez au câble VGA, de votre ordinateur vers le téléviseur.
14	Connecteur audio VGA	Branchez le câble audio de votre ordinateur dans le téléviseur.
15	Connecteurs audio DVI (gauche/droit)	Branchez aux connecteurs audio DVI si vous avez branché un appareil comme un lecteur de DVD ou un boîtier décodeur aux connecteurs HDMI au moyen d'un câble d'interchange DVI à HDMI.
16	Connecteurs HDMI	Branchez des appareils comme un lecteur de DVD ou un boîtier décodeur.
17	Connecteurs des haut-parleurs	Branchez les haut-parleurs.
18	Connecteur d'alimentation	Branchez le cordon d'alimentation.

Contenu de l'emballage

 **REMARQUE** : Si vous avez besoin de câbles additionnels, veuillez communiquer avec Dell.

Télécommande



Piles AAA (3)



Cordon d'alimentation



Câble audio



Câble PC audio



Câbles de composantes



Câble d'antenne (coaxial)



Documentation

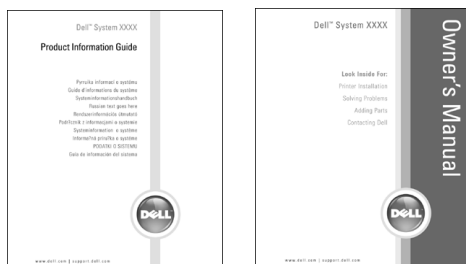

Montants muraux pour W4201C et W5001C (optionnel)

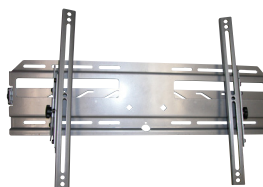

Haut-parleurs pour W4201C seulement



Haut-parleurs pour W5001C seulement



Noyau de ferrite(2)



Cache du piédestal (2)



⚠ PRECAUTION : Installez les caches sur la base du téléviseur lorsque vous lui enlevez le piédestal afin de le suspendre au mur.

Entretien de votre téléviseur

⚠ MISE EN GARDE : Le téléviseur ne peut être réparé que par un technicien autorisé. Ne désassemblez pas le téléviseur.

⚠ MISE EN GARDE : Avant de nettoyer le téléviseur, débranchez-le de la prise de courant.

- Nettoyez l'écran à l'aide d'un chiffon doux, propre et non pelucheux, légèrement mouillé.
- Nettoyez le boîtier du téléviseur au moyen d'un chiffon légèrement imprégné d'un détergent doux.
- N'utilisez pas de produits chimiques comme le benzène, un diluant, l'ammoniaque ni aucun type de nettoyant abrasif.
- Ne nettoyez pas le téléviseur au moyen d'air comprimé.

Réglage de votre téléviseur



MISE EN GARDE : Avant de procéder à quelque réglage que ce soit dans la présente section, suivez les consignes de sécurité du Guide d'information du produit.

Emplacement propice du téléviseur





Respectez les facteurs environnementaux suivants dans le choix de l'emplacement de votre téléviseur :

- Assurez une ventilation adéquate.
- N'exposez pas le téléviseur à une chaleur intense, au soleil direct, à une humidité élevée, à la poussière ou au froid extrême.
- Évitez de déplacer le téléviseur entre des milieux à humidité élevée et des milieux poussiéreux. Pour plus d'informations, voir "Caractéristiques de votre téléviseur" à la page 111.
- Ne soumettez pas le téléviseur à un niveau élevé de vibrations ou à des chocs violents. Ne transportez pas le téléviseur dans le coffre d'une automobile.
- Ne placez pas le téléviseur dans un endroit où il y a risque de déversement de liquides sur l'appareil ou à l'intérieur de celui-ci.



Branchement de votre téléviseur



Les tableaux ci-dessous présentent une description des connecteurs disponibles sur votre téléviseur. Veuillez les consulter pour vous aider au branchement des différents périphériques vidéo.

Branchement de la boîte du câblesélecteur ou de l'antenne

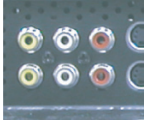
Qualité	Câble et connecteur	Quand l'utiliser
Bonne	Câble coaxial  	Le câble coaxial (RF) transporte les signaux vidéo et audio de l'antenne ou du connecteur de câble vers votre téléviseur. Le connecteur coaxial est étiqueté NTSC. Pour localiser le connecteur NTSC, voir "Vue arrière« à la page 75.
Meilleure	Câble coaxial  	Le câble ATSC transporte les signaux vidéo et audio numériques de l'antenne vers votre téléviseur. Pour localiser le connecteur ATSC, voir "Vue arrière« à la page 75.

Branchement de vos périphériques vidéo

Qualité	Câble et connecteur	Quand l'utiliser
Bonne	Composite  	Le connecteur composite n'utilise qu'une seule broche pour transporter le signal vidéo. Si vous utilisez un connecteur vidéo composite, vous devez utiliser également des câbles composites. Pour localiser les connecteurs composites, voir "Côté gauche« à la page 74 et "Vue arrière« à la page 75.

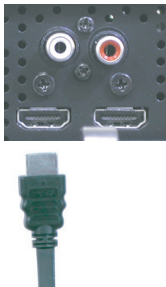
Qualité	Câble et connecteur	Quand l'utiliser
Meilleure	<p>S-Video</p> 	<p>Les connecteurs S-Video divisent le signal en deux, monochrome et couleur. Si vous utilisez un connecteur S-Video, vous devez également brancher les câbles audio. Pour localiser les connecteurs S-Video, voir "Côté gauche" à la page 74 et "Vue arrière" à la page 75.</p>
Meilleure	<p>Composante (YPbPr)</p> 	<p>Les connecteurs de composantes divisent le signal vidéo en trois : deux signaux couleurs et un signal monochrome. Si vous utilisez un connecteur de composantes, vous devez également brancher les câbles audio. Pour localiser les connecteurs de composantes, voir "Vue arrière" à la page 75.</p>
Excellente	<p>HDMI</p> 	<p>La norme HDMI (Interface multimédia haute définition) assure que le téléviseur reçoit toujours le meilleur signal vidéo de la source (signal TVHD, lecteur de DVD). On atteint ce niveau de réception en permettant que des données audio multivoies et des données vidéo non comprimées soient envoyées au périphérique au moyen d'un câble unique. Pour localiser le connecteur, voir "Vue arrière" à la page 75.</p>

Connexion d'un caisson de basse

Câble et connecteur

Caisson de basse



Quand l'utiliser

Ce connecteur vous permet de brancher un caisson de basse actif dans le téléviseur.

Branchement de la sortie audio

Qualité

Câble et connecteur

Quand l'utiliser

Bonne

Connecteurs des sorties vidéo et audio composites

Utilisez ces connecteurs pour brancher un appareil comme un magnétoscope si vous avez connecté une antenne ou la câblodistribution au moyen du connecteur ANT/Cable.

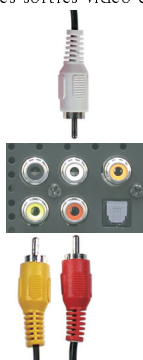

Meilleure

Sortie audio numérique coaxiale

Branchez le décodeur audio ou le récepteur audio/vidéo au moyen du connecteur de sortie audio numérique coaxial lorsqu'un connecteur de télévision numérique (ATSC) est utilisé.



Meilleure

Sortie optique numérique

Branchez un décodeur audio ou un récepteur audio/vidéo au moyen du connecteur de sortie optique numérique lorsqu'un récepteur de télévision numérique (ATSC) est utilisé.

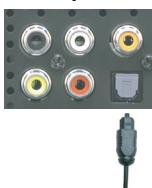

Emploi du connecteur ATSC ou NTSC (coaxial)

- 1 Mettez le téléviseur hors tension et débranchez le cordon d'alimentation.
- 2 Branchez le câble coaxial aux connecteurs ATSC ou NTSC du téléviseur.
- 3 Branchez le cordon d'alimentation du téléviseur, puis mettez l'appareil sous tension.
- 4 Affichez le menu du téléviseur puis sélectionnez TV pour NTSC ou Digital TV (télévision numérique) pour ATSC. Voir "Sélection d'entrée" à la page 96 pour de plus amples informations.

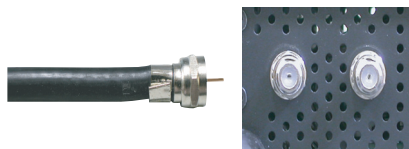

Emploi du connecteur composite

- 1 Mettez le téléviseur hors tension et débranchez le cordon d'alimentation.
- REMARQUE :** Si vous branchez un périphérique que vous pourriez vouloir enlever plus tard, comme une console de jeux ou un caméscope, utilisez le connecteur composite du côté droit du téléviseur (voir "Côté gauche" à la page 74).
- 2 Branchez le périphérique au téléviseur au moyen du câble vidéo et audio.
 - 3 Branchez le cordon d'alimentation du téléviseur et des périphériques, puis mettez-les sous tension.
 - 4 Affichez le menu du téléviseur et sélectionnez AV1, AV2 ou AV COTE (Composite 3). Voir "Sélection d'entrée" à la page 96 pour de plus amples informations.



Emploi du connecteur S-Video

- 1 Mettez le téléviseur hors tension et débranchez le cordon d'alimentation.
- REMARQUE :** Si vous branchez un périphérique que vous pourriez vouloir enlever plus tard, comme une console de jeux ou un appareil photo, utilisez le connecteur S-Video du côté droit du téléviseur (voir "Côté gauche" à la page 74).
- 2 Branchez le périphérique au moyen des câbles S-Video et audio.
 - 3 Branchez le cordon d'alimentation du téléviseur et des périphériques, puis mettez-les sous tension.
 - 4 Affichez le menu du téléviseur et sélectionnez AV3, AV4 ou AV COTE (S-Video 3). Voir "Sélection d'entrée" à la page 96 pour de plus amples informations.



Emploi du connecteur de composante

- 1 Mettez le téléviseur hors tension et débranchez le cordon d'alimentation.
- 2 Branchez le périphérique au moyen des câbles de composante vidéo et audio.
- 3 Branchez le cordon d'alimentation du téléviseur et des périphériques, puis mettez-les sous tension.
- 4 Affichez le menu du téléviseur et sélectionnez AV5 ou AV6. Voir "Sélection d'entrée" à la page 96 pour de plus amples informations.



Emploi du connecteur HDMI

- 1 Mettez le téléviseur hors tension et débranchez le cordon d'alimentation.
- 2 Branchez votre périphérique au moyen du connecteur HDMI.
- 3 Branchez le cordon d'alimentation du téléviseur et des périphériques, puis mettez-les sous tension.
- 4 Affichez le menu du téléviseur et sélectionnez HDMI 1 ou HDMI 2. Voir "Sélection d'entrée" à la page 96 pour de plus amples informations.

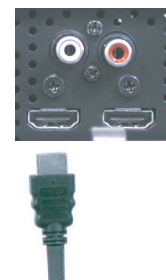

Emploi du connecteur VGA

- 1 Mettez le téléviseur hors tension et débranchez le cordon d'alimentation.
-  **REMARQUE** : Il est suggéré d'utiliser un câble VGA possédant un cœur de ferrite.
- 2 Branchez les câbles audio et VGA à votre ordinateur et à votre téléviseur.
- 3 Branchez le cordon d'alimentation du téléviseur et des périphériques, puis mettez-les sous tension.
- 4 Affichez le menu du téléviseur et sélectionnez VGA. Voir "Sélection d'entrée" à la page 96 pour de plus amples informations.



Emploi du connecteur de caisson de basse

- 1 Mettez le téléviseur hors tension et débranchez le cordon d'alimentation.
- 2 Branchez le câble de caisson de basse à votre téléviseur et au caisson de basse assisté.
- 3 Branchez le cordon d'alimentation du téléviseur et du caisson de basse, puis mettez-les sous tension.

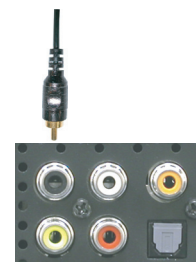

Emploi des connecteurs de sortie vidéo et audio composites

- 1 Mettez le téléviseur hors tension et débranchez le cordon d'alimentation.
- 2 Branchez les câbles de sortie audio et vidéo à votre téléviseur et à un appareil comme un magnétoscope si vous avez connecté une antenne ou la câblodistribution au moyen du connecteur ANT/Cable.
- 3 Branchez le cordon d'alimentation du téléviseur et des périphériques, puis mettez-les sous tension.

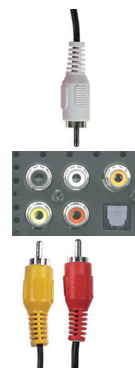

Emploi du connecteur de sortie optique numérique (SPDIF)

- 1 Mettez le téléviseur hors tension et débranchez le cordon d'alimentation.
- 2 Branchez le câble de sortie optique numérique à votre téléviseur et à un périphérique comme un décodeur audio ou un récepteur audio/vidéo lorsqu'un récepteur de télévision numérique (ATSC) est utilisé.
- 3 Branchez le cordon d'alimentation du téléviseur et des périphériques, puis mettez-les sous tension.



Emploi du connecteur de sortie audionumérique coaxial

- 1 Mettez le téléviseur hors tension et débranchez le cordon d'alimentation.
- 2 Branchez le câble de sortie audionumérique coaxial à votre téléviseur et à un périphérique comme un décodeur audio ou un récepteur audio/vidéo lorsqu'un connecteur de télévision numérique (ATSC) est utilisé.
- 3 Branchez le cordon d'alimentation du téléviseur et des périphériques, puis mettez-les sous tension.

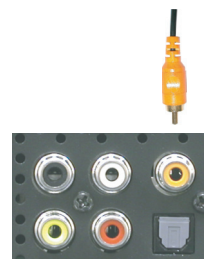

Branchement des haut-parleurs

Emploi des haut-parleurs et installation du pied

- 1 Insérez les supports dans les haut-parleurs
- 2 Fixez les vis sur les haut-parleurs.
- 3 Connectez les câbles des haut-parleurs sur les connecteurs des haut-parleurs.



1



2

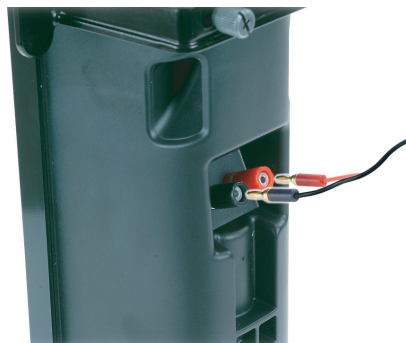

3

Relier les Haut-parleurs à la TV W4201C

- 1 Installez les crochets sur les haut-parleurs et fixez les vis.
- 2 Installez les crochets sur la TV et fixez les vis.
- 3 Connectez les câbles des haut-parleurs sur les connecteurs des haut-parleurs.



REMARQUE : Vous pouvez avoir à utiliser un tournevis pour vous assurer que toutes les vis sont complètement serrées.



1



2



3

Relier les Haut-parleurs à la TV W5001C TV

- 1 Installez les crochets sur les haut-parleurs et fixez les vis.
- 2 Installez les crochets sur la TV et fixez les vis.
- 3 Connectez les câbles des haut-parleurs sur les connecteurs des haut-parleurs.

REMARQUE : Vous pouvez avoir à utiliser un tournevis pour vous assurer que toutes les vis sont complètement serrées.



1

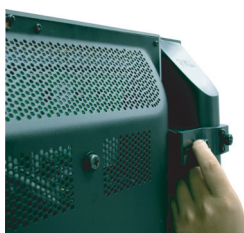

2

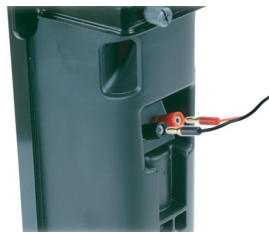

3

Installer le câble RCA-Phono avec un noyau de ferrite pour votre TV

- 1 Ouvrez le noyau de ferrite attaché puis placez le câble à l'intérieur.
- 2 Laissez 4 cm d'espace entre le noyau en ferrite et le connecteur, enroulez une boucle, et puis fermez le noyau de ferrite.
- 3 Répétez les étapes 1 et 2 à l'autre extrémité du connecteur.
- 4 Connectez les connecteurs audio DVI si vous avez connecté un périphérique tel qu'un PC aux connecteurs HDMI avec un câble/ clé électronique DVI à HDMI.

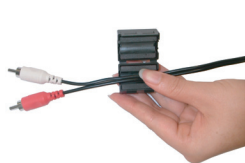

1



2



3



4

NOTE: Le câble/la clé électronique DVI à HDMI et le câble RCA-phono ne sont pas fournis avec votre TV.

Rémanence et brûlure image

 **REMARQUE** : La rémanence et la brûlure image ne sont pas couvertes par votre garantie Dell.

L'affichage d'une image sur une durée prolongée peut aboutir à ce qu'une image reste à l'écran (brûlure). La brûlure image est une caractéristique de tous les écrans plasma.

Pour éviter la brûlure image, il convient d'éviter de laisser trop longtemps des images fixes affichées sur le téléviseur. La liste ci-dessous présente quelques exemples d'images susceptibles d'entraîner une brûlure.

- Menus du téléviseur
- Barres noires telles celles utilisées en mode 4:3 ou panoramique
- Logos des chaînes de télévision
- Bandeaux des téléscripteurs de cotations boursières ou d'actualités
- Affichage de l'heure
- Affichage des tarifs d'une émission de téléachat
- Images fixes d'ordinateur
- Images fixes de jeu vidéo
- Arrière-plans de sous-titrages

Votre télécommande

Installation des piles

La télécommande fonctionne à l'aide de trois piles AAA. Veuillez les installer de la façon suivante.

- 1 Ouvrez le couvercle du compartiment des piles.
- 2 Installez les piles. Veillez à ce que les signes + et – des piles correspondent aux signes + et – du compartiment des piles.
- 3 Fermez le couvercle du compartiment des piles.



Emploi de la télécommande

Télécommande

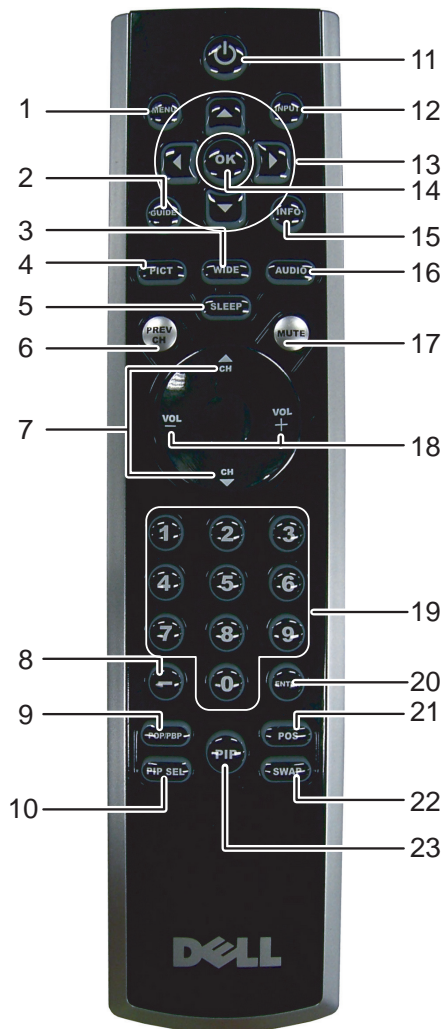

1	MENU	Ouvre et ferme le menu du téléviseur.
2	GUIDE	Affiche un guide des programmes électronique lors de l'utilisation de la télévision numérique (connecteur ATSC). REMARQUE : Le contenu peut varier selon le diffuseur.
3	WIDE	Définit la taille de l'écran.
4	PICT	Pour faire défiler les options prédéfinies du menu Picture (image).
5	SLEEP	Active le minuteur de mise en veille.
6	PREV CH	Permet de retourner au canal précédent.
7	CH ▲ CH ▼	Appuyez sur ce bouton pour passer au canal précédent/suivant.
8	–	Appuyez sur ce bouton pour sélectionner des canaux numériques. Par exemple, pour sélectionner 62-3, appuyez successivement sur les touches 6, 2, tiret et 3 pour accéder au canal.
9	POP/PBP	Active et désactive le mode POP ou PBP.
10	PIP SEL	Bascule entre les fenêtres en mode incrustation d'image (PIP), image hors l'image (POP) ou image par image (PBP).
11	POWER	Met le téléviseur sous/hors tension.
12	INPUT	Affiche le menu Input Select (sélecteur d'entrée).
13	NAVIGATION	Utilisez ces boutons pour parcourir le menu du téléviseur.
14	OK	Appuyez sur ce bouton pour faire ou confirmer une sélection dans le menu du téléviseur.
15	INFO	Affiche des informations sur votre téléviseur (p. ex., en mode TV, il indique le canal syntonisé).
16	AUDIO	Fait défiler les options audio prédéfinies.
17	MUTE	Enfoncez ce bouton pour activer/désactiver le son.
18	VOL + VOL –	Augmente/réduit le volume.
19	NOMBRE	Bouton de sélection des canaux.
20	ENTER (entrée)	Appuyez pour confirmer la sélection.
21	POS	Appuyez sur ce bouton pour déplacer les fenêtres PIP.
22	SWAP	Pour permuter les images en mode PIP, POP ou PBP.
23	PIP	Active et désactive le mode PIP.

Utilisation de la télécommande universelle avec votre téléviseur

La télécommande universelle préprogrammée peut être programmée pour contrôler les fonctions suivantes de votre téléviseur Dell :

- Alimentation
- Canaux suivants (▲)
- Canaux précédents (▼)
- Monter le volume (+)
- Baisser le volume (-)
- Sourdine
- Sélection d'entrée

 **REMARQUE** : Les futures télécommandes universelles préprogrammées pourraient contrôler davantage de fonctions.

Vous pouvez programmer les télécommandes universelles en fonction de votre téléviseur Dell, de la façon suivante :

- Si le guide de votre télécommande présente la liste des fabricants par code, utilisez les codes Phillips.
- Si la télécommande est munie d'une fonction de recherche, utilisez cette fonction pour détecter le code de votre appareil.
- Si la télécommande est munie d'une fonction d'apprentissage, vous pouvez programmer certains boutons à partir de la télécommande Dell, en plus des boutons déjà décrits plus haut.

 **REMARQUE** : Consultez la documentation de votre télécommande pour des instructions précises relativement à votre télécommande universelle ou à sa fonction d'apprentissage.

Le menu principal

Votre téléviseur est doté d'un menu principal qui vous permet de sélectionner la source d'entrée appropriée, d'effectuer des réglages audio et vidéo, de sélectionner l'un ou l'autre des modes image sur image, image hors l'image ou image par image, et de définir le contrôle parental.

Utilisation de votre télécommande dans le menu principal

REMARQUE : Vous pouvez accéder au menu principal et y faire des sélections soit en utilisant les boutons volume et channel qui se trouvent sur le côté droit du téléviseur ou vous pouvez utiliser la télécommande. Sauf lorsque mentionné de façon expresse, la présente section décrit la façon d'utiliser le menu principal avec la télécommande.

- 1 Pour afficher le menu principal, appuyez sur le bouton **MENU**.

Huit icônes apparaissent au bas de l'écran.



- 2 Utilisez les boutons de navigation de gauche et de droite pour passer d'une icône à l'autre. Chaque fois que vous passez sur une icône, celle-ci apparaît en surbrillance.
 - 3 Pour choisir une option, appuyez sur le bouton **OK** lorsque l'icône est en surbrillance.
 - 4 De cette sélection, un nouveau menu apparaît. Utilisez les boutons de navigation vers le haut et vers le bas pour parcourir les différents paramètres.
- REMARQUE** : Tout au long de votre navigation, une flèche rouge pointe vers le paramètre sélectionné. Une coche apparaît à côté de l'option sélectionnée.
- 5 Utilisez les boutons de navigation vers la gauche et vers la droite ainsi que le bouton **OK** pour régler ou sélectionner les paramètres.
- REMARQUE** : En tout temps, vous pouvez sélectionner **QUITTER** ou appuyer sur le bouton **MENU** pour revenir au menu principal.
- 6 Après avoir fait vos sélections, appuyez sur **MENU** pour revenir au menu principal.
 - 7 Pour quitter le menu principal, sélectionnez l'icône **QUITTER** et appuyez sur **OK**.

Sélection de la langue du menu principal

- 1 Appuyez sur le bouton **MENU** pour afficher le menu principal.
- 2 Sélectionnez **CONFIGURER**.
- 3 Sous le menu **Configurer**, sélectionnez **LANGUE** et faites dérouler la liste pour choisir la langue que vous souhaitez utiliser.

Sélection d'entrée

Le menu **Sélection d'entrée** vous permet de sélectionner la source adaptée au type d'installation de votre téléviseur et à l'équipement vidéo qui y est raccordé. Appuyez sur la touche **INPUT** (entrée) de la télécommande pour aller directement au menu **Sélection d'entrée**. Vous pouvez également appuyer sur la touche **MENU** de la télécommande puis sélectionner **SÉLECTION D'ENTRÉE** du menu principal.

Si vous utilisez l'une ou l'autre des sources d'entrée **TV** (connecteur NTSC) ou **Digital TV** (télévision numérique) (connecteur ATSC), vous pouvez préréglager les canaux accessibles. Allez au **menu principal**, sélectionnez **CONFIGURATION** puis **CONFIGURATION DES CANAUX** et choisissez **RECHERCHE DE CANAUX**. Si vous utilisez les connecteurs NTSC et ATSC en même temps, vous devez préréglager les canaux accessibles pour les deux sources d'entrée **Digital TV** (télévision numérique) et **TV**.



VGA — Sélectionner si votre ordinateur est branché au connecteur VGA. Voir "Vue arrière" à la page 75 pour l'emplacement du connecteur VGA.

HDMI1 — Sélectionner lorsque vous avez branché un appareil comme un lecteur de DVD utilisant un connecteur HDMI. Voir "Vue arrière" à la page 75 pour l'emplacement du connecteur HDMI.

HDMI2 — Sélectionner lorsque vous avez branché un appareil comme un lecteur de DVD utilisant un connecteur HDMI. Voir "Vue arrière" à la page 75 pour l'emplacement du connecteur HDMI.

TV — Sélectionner si votre antenne ou votre câblesélecteur est branché au connecteur NTSC. Voir "Vue arrière" à la page 75 pour l'emplacement du connecteur NTSC.

DIGITAL TV (TÉLÉVISION NUMÉRIQUE) — Sélectionner si votre antenne ou votre câblosélecteur est branché au connecteur ATSC. Voir "Vue arrière" à la page 75 pour l'emplacement du connecteur NTSC.

AV1 (COMPOSITE 1) — Sélectionner si vous avez un appareil vidéo comme une console de jeux branché au connecteur composite dans la partie inférieure du téléviseur. Voir "Vue arrière" à la page 75 pour l'emplacement des connecteurs composites vidéo et audio.

AV2 (COMPOSITE 2) — Sélectionner si vous avez un appareil vidéo comme une console de jeux branché au connecteur composite dans la partie inférieure du téléviseur. Voir "Vue arrière" à la page 75 pour l'emplacement des connecteurs composites vidéo et audio.

AV3 (S-VIDÉO 1) — Sélectionner si vous avez un appareil vidéo comme un magnétoscope branché au connecteur S-Vidéo dans la partie inférieure du téléviseur. Voir "Vue arrière" à la page 75 pour l'emplacement du connecteur S-Vidéo.

AV4 (S-VIDÉO 2) — Sélectionner si vous avez un appareil vidéo comme un magnétoscope branché au connecteur S-Vidéo dans la partie inférieure du téléviseur. Voir "Vue arrière" à la page 75 pour l'emplacement du connecteur S-Vidéo.

AV5 (COMPOSANTE 1) — Sélectionner si vous avez un appareil vidéo comme un lecteur de DVD, un boîtier décodeur ou un câblosélecteur branché aux connecteurs de composantes vidéo et audio dans la partie inférieure du téléviseur. Voir "Vue arrière" à la page 75 pour l'emplacement des connecteurs de composantes vidéo et audio.

AV6 (COMPOSANTE 2) — Sélectionner si vous avez un appareil vidéo comme un lecteur de DVD, un boîtier décodeur ou un câblosélecteur branché aux connecteurs de composantes vidéo et audio dans la partie inférieure du téléviseur. Voir "Vue arrière" à la page 75 pour l'emplacement des connecteurs de composantes vidéo et audio.

AV COTE (COMPOSITE 3) — Sélectionner si vous avez un appareil vidéo, comme une console de jeux, branché au connecteur composite sur le côté du téléviseur. Voir "Vue arrière" à la page 75 pour l'emplacement du connecteur composite.

AV COTE (S-VIDÉO 3) — Sélectionner si vous avez un appareil vidéo comme un magnétoscope branché au connecteur S-Vidéo sur le côté du téléviseur. Voir "Côté gauche" à la page 74 pour l'emplacement du connecteur S-Vidéo.

AFFICHAGE ENTRÉES — L'option Affichage entrées vous permet de sélectionner Disponibles ou Toutes. L'option Disponibles recherche quels connecteurs sont utilisés. Les sources d'entrée disponibles apparaissent en blanc et les autres en gris. L'option Toutes affiche l'ensemble des sources d'entrée et vous permet de toutes les sélectionner, même si vous n'avez branché aucun périphérique.



REMARQUE : Sous Paramètres d'affichage TV dans le menu Configuration, vous pouvez définir la sélection d'entrée afin que le téléviseur affiche l'appareil que vous avez installé. Par exemple, AV2 indiquerait DVD lorsque vous affichez le menu Sélection d'entrée.

Paramètres Image

Le menu Paramètres image vous permet de régler les paramètres d'affichage comme la couleur et la luminosité.

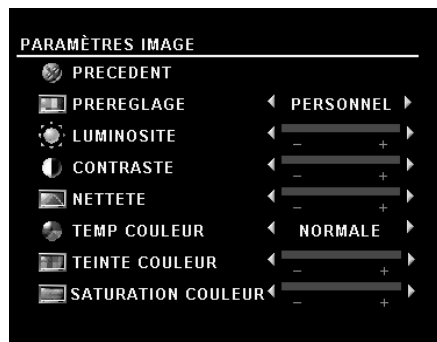

Si vous sélectionnez l'un des paramètres d'image pré-réglés suivants, les paramètres individuels sont immédiatement ajustés..

- Films
- Sports
- Signal faible
- Multimédia

Si vous sélectionnez **Personnel**, vous pouvez régler des paramètres précis comme la **luminosité** et la **couleur**.

Les températures de couleur pré-réglées sont :

- Naturelle : 6500K
- Normale : la température originale de l'image
- Bleue : 9300K
- Rouge : 5700K

Audio

Les options du menu Audio vous permettent de régler le son à un niveau optimal pour le genre d'émission que vous regardez.



SRS TruSurround XT— Transmet un son ambiophonique sur deux haut-parleurs de n'importe quelle source, ce qui crée un son plus ample et des basses plus riches.

Mode minuit — Atténue les grands écarts de volume entre la voix et les scènes d'action.

Mode égalisateur — Si vous choisissez l'un des paramètres pré-réglés suivants du **Mode égalisateur**, les niveaux de son individuels seront ajustés automatiquement :

- Musique
- Théâtre
- Voix

Si vous sélectionnez **Personnel**, vous pourrez régler les

niveaux audio individuels comme les basses et les aigus.

Volume sortie TV — Sélectionnez **Fixe** si vous souhaitez régler le volume au moyen de la télécommande ou du contrôle du volume sur un récepteur audio relié. Sélectionnez **Variable** si vous souhaitez régler le volume au moyen de la télécommande du téléviseur ou avec les boutons du panneau avant. Si vous choisissez **Variable**, seul le volume sortie TV sera réglé et non le volume du récepteur audio relié.

Utilisez **Programme** pour sélectionner **Stéréo**, **Mono** ou **SAP** (mixte).

Sourdine — Vous permet de couper et de rétablir le son.

Haut-parleur On/Off — Vous permet de couper/rétablir le son du haut-parleur.

PIP/ POP/ PBP

Vous pouvez regarder deux images actives simultanément en mode incrustation d'image (PIP), image hors l'image (POP) ou image par image (PBP).

En mode POP, vous pouvez choisir trois options différentes.

- **POP** — Une grande fenêtre POP à gauche et une fenêtre plus petite centrée, à droite.
- **POP3** — Une grande fenêtre POP à gauche et trois fenêtres plus petites, alignées verticalement à droite.
- **POP12** — Une grande fenêtre POP centrée entourée de douze fenêtres plus petites.

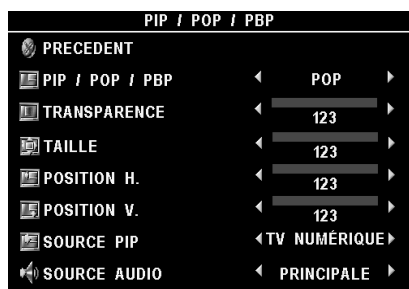

La télécommande vous permet d'accéder aux options PIP/POP/PBP suivantes:

- Appuyez sur le bouton **PIP SEL** ou **POP/PBP** de la télécommande pour activer/désactiver PIP, POP et PBP.
- En mode PIP, POP ou PBP, utilisez le bouton **SWAP** de la télécommande pour permuter deux fenêtres.
- Utilisez le bouton **POS** de la télécommande pour changer le coin où la fenêtre PIP apparaît.

Dans le menu principal, vous pouvez régler la **Transparence**, la **Taille**, ainsi que les positions **H** (horizontal) et **V** (vertical) des fenêtres PIP/POP/PBP. Lorsque vous sélectionnez l'orientation horizontale, la touche **-** déplace la fenêtre vers la gauche, et la touche **+**, vers la droite. Lorsque vous réglez l'orientation verticale, **0** correspond à la partie supérieure de l'écran et **100** à la partie inférieure.

Source PIP — Vous permet de sélectionner la source de la fenêtre PIP. Pour plus d'informations, veuillez vous reporter à la section portant sur la compatibilité PIP/POP/PBP sur cette page.

Mode balayage POP — Vous permet de sélectionner **Séquentiel** ou **Flottant**. Le mode flottant affiche la source des canaux sélectionnés qui apparaissent dans les fenêtres POP. Le mode séquentiel accède en séquence à chaque fenêtre et lit tous les canaux présélectionnés. Le mode rotation passe en revue tous les canaux disponibles avant de recommencer au premier canal.

Compatibilité PIP/POP/PBP

Lorsque vous sélectionnez PIP/POP/PBP, vous pouvez sélectionner n'importe quelle source d'entrée qui apparaît dans les fenêtres PIP/POP/PBP. Les seules sources d'entrée incompatibles sont HDMI avec HDMI, DTV avec DTV, et HDMI avec la composante 1080i.

Taille

➔ **AVIS** : L'utilisation prolongée des bandes noires, comme celles que l'on voit sur un écran large ou en format 4:3, peut causer une image rémanente.

L'option Taille vous permet de régler la dimension de l'image. Utilisez **Position** pour régler la position horizontale de l'image.



Utilisez les paramètres suivants pour régler le format de l'image:

Standard — Meilleur choix pour les émissions en format numérique TVHD et les DVD vidéo en format 16:9 ou 22:9.

Zoom — Meilleur choix pour les émissions de télévision, le magnétoscope ou un DVD vidéo en format 4:3.

4:3 — Meilleur choix pour les émissions de télévision, le magnétoscope ou un DVD vidéo en format 4:3.

Large — Meilleur choix pour les émissions en format

numérique TVHD et les DVD vidéo en format 16:9 ou 22:9.

Plein écran — Meilleur choix pour les émissions en format numérique TVHD ou les DVD vidéo en format 16:9.

Décalage horizontal — Règle l'horizontalité de l'image.

 **REMARQUE** : La plupart des films DVD offrent la possibilité de régler le format de l'image à l'écran.

Contrôle parental

L'option de contrôle parental vous permet de bloquer certains canaux ou certaines émissions au contenu inapproprié pour les enfants.

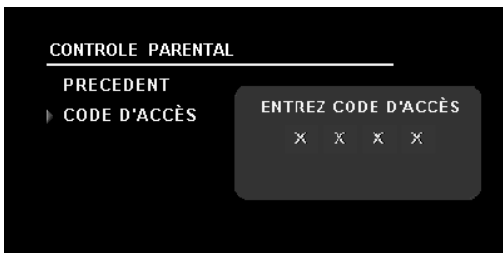

Pour afficher le menu de contrôle parental, il vous faut un code d'accès. La première fois que vous accédez au menu, utilisez le code d'accès 3355. Voir "Création d'un code d'accès" à la page 101 pour des informations sur la création d'un nouveau code d'accès.

Vous pouvez utiliser les options de blocage suivantes :

- **Blocage des canaux** — Pour bloquer les canaux sélectionnés
- **Classement** — Pour bloquer les films selon leur classement (G, PG, PG-13, R, NC-17 et X)
- **Classement TV** — Pour bloquer les émissions de télévision selon leur classement
- **Options de blocage** — Pour activer ou désactiver tous vos paramètres de contrôle parental.

 **REMARQUE** : Vous pouvez utiliser l'option Supprimer tout pour annuler le blocage des canaux et des émissions que vous aviez établi.

 **REMARQUE** : Vous pouvez utiliser ut pour annuler le blocage des canaux et des émissions que s .

Création d'un code d'accès

Lorsque vous accédez au menu de **contrôle parental** pour la première fois, vous pouvez définir votre propre code d'accès de quatre chiffres. Si vous égarez ou oubliez votre code d'accès, vous pouvez toujours utiliser le code par défaut.

- 1 Dans le menu **Contrôle parental**, sélectionnez **Changer le code**.
- 2 À l'aide du pavé numérique de la télécommande, entrez un nouveau code d'accès.
- 3 Sélectionnez **Quitter**.

Configuration

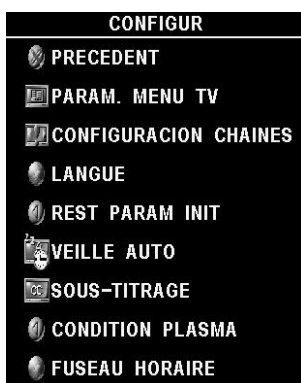

L'option de configuration vous permet de définir le format du menu principal, préréglér les canaux de câblodistribution accessibles, modifier la langue du menu principal (voir "Sélection de la langue du menu principal" à la page 96) et restaurer les paramètres initiaux.

Dans le menu **Paramètres du menu principal**, sous **durée d'affichage du menu principal**, vous pouvez modifier les valeurs à votre convenance. La durée maximale est de 60 secondes. Utilisez **Verrouillage des boutons du téléviseur** pour verrouiller les boutons de la partie inférieure du panneau. Lorsque cette option est activée, seul le bouton d'alimentation fonctionne. Enfoncez simultanément les boutons augmentation du volume et canal suivant pendant 10 secondes pour déverrouiller les boutons.

Configuration des canaux vous permet de programmer les canaux individuels et de préréglér les canaux accessibles. Si vous utilisez l'une ou l'autre des sources d'entrée TV (connecteur NTSC) ou Digital TV (télévision numérique) (connecteur ATSC), vous pouvez préréglér les canaux accessibles. Allez au **menu principal**, sélectionnez **Configuration** puis **Configuration des canaux** et choisissez **Recherche de canaux**. Si vous utilisez les connecteurs NTSC et ATSC en même temps, vous devez préréglér les canaux accessibles pour les deux sources d'entrée Digital TV (télévision numérique) et TV.

Langue vous permet de choisir la langue du menu principal.

Sélectionnez **Restaurer paramètres initiaux** pour rétablir les valeurs par défaut.

 **REMARQUE** : A De plus amples informations à propos de **Restaurer paramètres initiaux** à la page 101. Avant de procéder à la **Restaurer paramètres initiaux**, vous avez besoin d'entrer un code d'accès à quatre chiffres. La **Restaurer paramètres initiaux** et le **Contrôle Parental** partagent toujours le même code d'accès. Le code du **Contrôle Parental** par défaut est 3355.

 **REMARQUE** : Le réglage du **Contrôle Parental** sera réglé en faisant la **restaurer paramètres initiaux**.

Veille auto vous permet de déterminer une durée de temps après laquelle le téléviseur se fermera automatiquement.

Sélectionnez **Sous-titrage** pour activer et désactiver cette option et définir certaines autres options de sous-titrage.

Si une image semble collée à l'écran, sélectionnez **Plasma Conditioning** (conditionnement plasma) pour éliminer la rémanence. L'utilisation de la fonctionnalité de conditionnement plasma peut prendre plusieurs heures. Les cas sévères de rémanence sont appelés brûlure image. La fonctionnalité de conditionnement plasma ne permet pas d'éliminer les brûlures image.

N'utilisez le conditionnement plasma que lorsque vous rencontrez un problème de rémanence. Une utilisation excessive peut dégrader la luminosité du téléviseur.

Les fuseau horaire vous permettent de définir les paramètres de fuseau horaire et de l'heure d'été.



REMARQUE : L'heure actuelle est définie à travers l'utilisation du tuner ATSC avec une antenne numérique. Sans cette antenne l'heure n'est pas disponible.

Dépannage de votre téléviseur

 **MISE EN GARDE** : Si votre téléviseur laisse échapper de la fumée ou des étincelles, à quelque moment que ce soit, communiquez avec Dell. Ne faites aucune tentative de dépannage.

Conseils de dépannage

 **REMARQUE** : Certains problèmes peuvent être causés par des appareils vidéo branchés à votre téléviseur. Consultez la documentation de l'appareil vidéo pour des renseignements de dépannage supplémentaires.

La plupart des problèmes de votre téléviseur peuvent découler d'une sélection d'entrée erronée. Chaque connecteur sur le téléviseur (latéral et inférieur) est associé à une sélection d'entrée étiquetée de AV1 à AV8 dans le menu Sélection d'entrée.

- AV1 - Connecteur composite au bas du téléviseur
- AV2 - Connecteur composite au bas du téléviseur
- AV3 - Connecteur S-Vidéo au bas du téléviseur
- AV4 - Connecteur S-Vidéo au bas du téléviseur
- AV5 - Connecteur de composante au bas du téléviseur
- AV6 - Connecteur de composante au bas du téléviseur
- AV COTE (Composite 3) - Connecteur composite à la droite du téléviseur
- AV COTE (S-Video 3) - Connecteur S-Vidéo à la droite du téléviseur

Vous pouvez également sélectionner les entrées suivantes :

- TV – Connecteur NTSC au bas du téléviseur
- DIGITAL TV (télévision numérique) – Connecteur ATSC au bas du téléviseur
- VGA - Connecteur VGA au bas du téléviseur
- HDMI – Connecteur HDMI au bas du téléviseur

Problèmes généraux

Problème	Solution possible
Image de mauvaise qualité produite par un appareil comme un lecteur de DVD ou un magnétoscope.	<p>1 Vérifiez les paramètres relatifs au format d'image dans le menu principal. Appuyez sur le bouton Menu de la télécommande puis sélectionnez Taille. Pour plus d'informations sur le menu principal, voir "Le menu principal" à la page 95.</p> <p>2 Rebranchez l'appareil en utilisant le même type de connecteur. Par exemple, si vous utilisez le connecteur composite au bas du téléviseur, essayez d'utiliser plutôt le connecteur composite sur le côté de l'écran. Voir "À propos de votre téléviseur" à la page 73 pour l'emplacement des connecteurs. Après avoir branché l'appareil, changez la source d'entrée dans le menu principal. Voir "Sélection d'entrée" à la page 96 pour de plus amples informations.</p> <p>3 Branchez l'appareil en utilisant un autre connecteur. Par exemple, si le problème provient de l'utilisation d'un connecteur composite, essayez d'utiliser le connecteur de composante.</p> <p>REMARQUE : Si vous changez de connecteur, utilisez les câbles adaptés à ce connecteur. Consultez la documentation relative à l'appareil utilisé pour obtenir la liste des connexions prises en charge.</p> <p>Après avoir branché l'appareil, changez la source d'entrée dans le menu principal. Voir "Sélection d'entrée" à la page 96 pour de plus amples informations.</p> <p>4 Rétablissez les valeurs par défaut. Appuyez sur la touche Menu de la télécommande et sélectionnez Configuration puis Restaurer paramètres initiaux.</p> <p>5 Réglez la température des couleurs. Appuyez sur la touche Menu de la télécommande, sélectionnez Paramètres image puis Température couleur.</p> <p>REMARQUE : Certains boîtiers décodeurs permettent de modifier le format de l'image. Consultez la documentation sur votre appareil pour de plus amples informations.</p>

Problème	Solution possible
Image de mauvaise qualité lorsque vous utilisez un appareil branché au connecteur ANT/Câble (coaxial)	<ol style="list-style-type: none"> 1 Assurez-vous que la source d'entrée sélectionnée dans le menu est bien affichage TV. Voir "Sélection d'entrée« à la page 96 pour de plus amples informations. 2 Appuyez sur la touche Menu de la télécommande et sélectionnez Configuration puis Configuration des canaux. Cette opération a pour effet de réinitialiser les canaux du téléviseur. 3 Vérifiez les paramètres relatifs au format d'image dans le menu principal. Appuyez sur le bouton Menu sur la télécommande puis sélectionnez Taille. Pour plus d'informations sur le menu principal, voir "Le menu principal« à la page 95. 4 Rétablissez les valeurs par défaut. Appuyez sur la touche Menu de la télécommande et sélectionnez Configuration puis Restaurer paramètres initiaux. 5 Réglez la température des couleurs. Appuyez sur la touche Menu de la télécommande, sélectionnez Image puis Température couleur. 6 Il peut s'agir d'un problème causé par votre périphérique; veuillez communiquer avec votre fournisseur de services.
Aucune image n'apparaît à l'écran	<ol style="list-style-type: none"> 1 Assurez-vous d'avoir activé l'affichage TV. 2 Vérifiez toutes les connexions des câbles du téléviseur, y compris le câble d'alimentation. 3 Vérifiez la présence d'un voyant bleu ou ambre dans le coin inférieur droit du téléviseur. Un voyant bleu indique que l'affichage est activé. Un voyant ambre indique que le téléviseur est en mode économie d'énergie. 4 Assurez-vous que la source appropriée est sélectionnée dans le menu Source d'entrée. Voir "Sélection d'entrée« à la page 96 pour de plus amples informations. 5 Rebranchez tous les appareils au téléviseur. Si vous utilisez plusieurs appareils, branchez-les et vérifiez-les un à la fois. 6 Branchez un autre appareil que vous savez être en bon état. 7 Rétablissez les valeurs par défaut. Appuyez sur la touche Menu de la télécommande et sélectionnez Configuration puis Restaurer paramètres initiaux.

Problème	Solution possible
Pas de son	<p>1 Assurez-vous que l'option Sourdine n'est pas activée. Appuyez sur la touche Mute (sourdine) de la télécommande pour activer/désactiver cette fonction.</p> <p>2 Si seulement certains canaux n'émettent pas de son, apportez des correctifs au menu Sélection d'entrée du menu principal (voir "Sélection d'entrée" à la page 96).</p> <p>3 Assurez-vous que les câbles audio sont fixés solidement aux connecteurs d'entrée audio de votre téléviseur et aux connecteurs de sortie audio de vos périphériques. Les couleurs des câbles doivent correspondre aux couleurs des connecteurs.</p> <p>4 Veillez également à ce que les câbles audio soient branchés dans la même rangée que les câbles vidéo. Voir "À propos de votre téléviseur" à la page 73 pour l'emplacement des connecteurs.</p> <p>5 Rebranchez l'appareil en utilisant le même type de connecteur. Par exemple, si vous utilisez le connecteur composite au bas du téléviseur, essayez d'utiliser plutôt le connecteur composite sur le côté de l'écran. Voir "À propos de votre téléviseur" à la page 73 pour l'emplacement des connecteurs. Après avoir branché l'appareil, changez la source d'entrée dans le menu principal. Voir "Sélection d'entrée" à la page 96 pour de plus amples informations.</p> <p>6 Branchez l'appareil en utilisant un autre connecteur. Par exemple, si le problème provient de l'utilisation d'un connecteur composite, essayez d'utiliser le connecteur de composante.</p> <p>REMARQUE : Si vous changez de connecteur, vous devrez utiliser les câbles adaptés à ce connecteur. Consultez la documentation relative à l'appareil utilisé pour obtenir la liste des connexions prises en charge.</p> <p>Après avoir branché l'appareil, changez la source d'entrée dans le menu principal. Voir "Sélection d'entrée" à la page 96 pour de plus amples informations.</p> <p>7 Vérifiez le périphérique sur un autre téléviseur.</p> <p>8 Si vous utilisez PIP/POP/PBP, assurez-vous que la source audio appropriée est sélectionnée. Appuyez sur la touche Menu de la télécommande et sélectionnez PIP/POP/PBP.</p>
Image dédoublée ou aucune image du lecteur de DVD.	<p>Désactivez le balayage progressif du lecteur de DVD. Votre téléviseur Dell™ est doté d'un dispositif de désentrelacement intégré qui est de qualité égale, sinon supérieure, au dispositif intégré à votre lecteur de DVD. Pour plus d'informations sur le balayage progressif de votre lecteur de DVD, consultez la documentation pertinente.</p>

Problème	Solution possible
L'image est fade ou trop brillante.	Réglez les paramètres de couleurs dans le menu principal. Appuyez sur la touche Menu de la télécommande et sélectionnez Paramètres image.
L'image n'est pas centrée.	<ol style="list-style-type: none"> 1 Réglez les paramètres de taille dans le menu principal. Appuyez sur la touche Menu de la télécommande et sélectionnez Taille. 2 Rétablissez les valeurs par défaut. Appuyez sur la touche Menu de la télécommande et sélectionnez Configuration puis Restaurer paramètres initiaux.
Une ou plusieurs lignes apparaissent à l'écran	<ol style="list-style-type: none"> 1 Vérifiez les paramètres relatifs au format d'image dans le menu principal. Appuyez sur le bouton Menu sur la télécommande puis sélectionnez Taille. Pour de plus amples informations sur le menu principal, voir "Le menu principal" à la page 95. 2 Assurez-vous que la source appropriée est sélectionnée dans le menu Source d'entrée. Voir "Sélection d'entrée" à la page 96 pour de plus amples informations. 3 Essayez de brancher un autre appareil. Vérifiez si les câbles sont fixés solidement et actualisez la source d'entrée dans le menu principal. 4 Réglez les paramètres de taille dans le menu principal. Appuyez sur la touche Menu de la télécommande et sélectionnez Taille. 5 Rétablissez les valeurs par défaut. Appuyez sur la touche Menu de la télécommande et sélectionnez Configuration puis Restaurer paramètres initiaux.
Les boutons du panneau avant ne fonctionnent pas	<p>Vérifiez dans l'OSD si les boutons ont été verrouillés. Appuyez sur le bouton Menu de votre télécommande et sélectionnez Configur.</p> <p>Si vous ne pouvez pas utiliser la télécommande, appuyez pendant 10 secondes sur les boutons de volume et de chaîne situés au bas de l'écran du téléviseur pour déverrouiller les boutons.</p>
L'image est trop petite	<ol style="list-style-type: none"> 1 Réglez les paramètres de taille. Appuyez sur la touche Menu de la télécommande et sélectionnez Taille et position. 2 Il peut s'agir d'un problème avec le périphérique. Consultez la documentation relative au périphérique.
Une image semble collée à l'écran.	<p>Dans Configur sélectionnez Conditionnement plasma. L'utilisation de cette option peut demander plusieurs heures avant que l'image ne soit éliminée.</p> <p>REMARQUE : La brûlure image n'est pas couverte par votre garantie Dell.</p>

Messages du menu principal

Il peut arriver que le message suivant apparaisse pendant que vous regardez la télévision.

Message	Solution possible
Réglage auto	Aucune intervention requise, le téléviseur effectue un réglage automatique.
Hors de portée	Vérifiez vos paramètres de résolution optimale. Il est possible que vous deviez télécharger un nouveau pilote vidéo. Pour plus d'informations, visitez le site Web support.dell.com.
Aucune entrée vidéo	<ol style="list-style-type: none"> 1 Vérifiez si tous les câbles sont branchés correctement. 2 Assurez-vous que la source appropriée est sélectionnée. Voir "Sélection d'entrée« à la page 96 pour de plus amples informations.
Bouton de verrouillage du téléviseur	Pour le déverrouiller, appuyez sur la touche Menu de la télécommande et sélectionnez Configuration.
En mode économie d'énergie Appuyez sur n'importe quelle touche du clavier ou déplacez la souris.	Si le téléviseur est branché à un ordinateur et qu'aucun signal n'est détecté, le téléviseur passe en mode veille. Un voyant ambre indique que le téléviseur est en mode veille.
En mode économie d'énergie Veuillez vérifier le signal vidéo	Si vous utilisez un périphérique vidéo et que celui-ci a été inactif pendant 30 minutes, le téléviseur passe en mode économie d'énergie. Un voyant ambre indique que le téléviseur est en mode économie d'énergie.
Autotest	Apparaît pour la source de l'ordinateur lorsque rien n'est branché. Sélectionnez VGA du menu Sélection d'entrée lorsque rien n'est branché. Branchez un ordinateur dans le connecteur VGA.

Problèmes de télécommande

Problème	Solution possible
Le téléviseur ne répond pas à la télécommande.	<ol style="list-style-type: none"> 1 Pointez la télécommande directement vers le coin inférieur droit de l'écran. Il ne doit y avoir aucun obstacle entre la télécommande et l'écran. Pour l'emplacement du dispositif à infrarouge, voir "Vue avant« à la page 73. 2 Assurez-vous que les piles sont installées correctement. 3 Si les batteries sont vieilles, remplacez-les. <p>REMARQUE : Les lumières éclatantes et les autres dispositifs à infrarouge peuvent entrer en conflit avec votre télécommande et le dispositif à infrarouge du téléviseur.</p>

Utilisation de la fonction Autotest lorsque branché à un ordinateur

Si votre ordinateur est branché au téléviseur au moyen d'un connecteur VGA, vous pouvez vérifier le bon fonctionnement de votre téléviseur à l'aide de la fonction Autotest. Si le téléviseur et l'ordinateur sont branchés correctement, mais que l'écran du téléviseur reste noir, exécutez l'autotest d'affichage en effectuant les étapes suivantes :

- 1 Fermez l'ordinateur et le téléviseur.
- 2 Débranchez le câble vidéo à l'arrière de l'ordinateur.
- 3 Mettez le téléviseur sous tension. Si le téléviseur fonctionne correctement et qu'il ne détecte aucun signal vidéo, la boîte de dialogue « Dell - Self-Test Feature Check » (fonction autotest de Dell) apparaît à l'écran (sur fond noir). En mode autotest, le voyant d'alimentation reste bleu et le programme Autotest balaie l'écran constamment. La boîte apparaîtrait également pendant le déroulement normal de l'opération si un câble vidéo venait à se débrancher ou à s'endommager.
- 4 Fermez le téléviseur et rebranchez le câble vidéo, puis remettez l'ordinateur et le téléviseur sous tension. Si l'écran du téléviseur reste vide, le problème pourrait se situer au niveau de l'ordinateur ou de la carte graphique.

Consultez la documentation relative à votre ordinateur pour de plus amples informations.

Problème lors de l'utilisation du téléviseur comme moniteur

Problème	Solution possible
Limage est décentrée ou trop petite	<ol style="list-style-type: none"> 1 Utilisez la fonction de réglage automatique pour vérifier les paramètres de l'image. Appuyez sur la touche Menu pour afficher le menu principal et sélectionnez Paramètres image puis Réglage automatique. 2 Vérifiez vos paramètres de résolution optimale. Il est possible que vous deviez télécharger un nouveau pilote vidéo. Pour de plus amples informations, visitez le site Web support.dell.com. <p>REMARQUE : Certaines anciennes cartes vidéo peuvent ne pas prendre en charge les paramètres de résolution du téléviseur.</p>
Pas de son	<ol style="list-style-type: none"> 1 Assurez-vous que le câble audio vert est branché aux connecteurs audio du téléviseur et de l'ordinateur. Pour connaître l'emplacement du connecteur du téléviseur, voir "Emploi du connecteur VGA« à la page 86. En ce qui a trait à l'emplacement des connecteurs de votre ordinateur, veuillez consulter la documentation pertinente. Ne branchez pas le câble audio à la prise pour casque d'écoute. 2 Le volume de l'ordinateur ne doit pas être en sourdine. 3 Assurez-vous que le son de votre ordinateur fonctionne correctement en vérifiant les haut-parleurs. En ce qui a trait au dépannage de votre ordinateur, veuillez consulter la documentation pertinente. 4 Débranchez le téléviseur de l'ordinateur et vérifiez si le volume du téléviseur fonctionne.

Problème	Solution possible
PIP/POP/PBP ne fonctionnent pas	<ol style="list-style-type: none"> 1 Assurez-vous que les paramètres du menu principal sont réglés correctement. Appuyez sur la touche Menu pour accéder au menu principal et sélectionnez PIP/POP/PBP. 2 Permutuez les sources vidéo et audio.
Pas de vidéo	<p>REMARQUE : Si vous constatez un autotest, cela signifie soit qu'il y a un problème avec votre carte vidéo soit que vous utilisez une source d'entrée inappropriée.</p> <ol style="list-style-type: none"> 1 Assurez-vous que le téléviseur est sous tension. 2 Assurez-vous que tous les câbles sont solidement fixés au téléviseur, y compris le câble d'alimentation. 3 Vérifiez la présence d'un voyant bleu ou ambre dans le coin inférieur droit du téléviseur. Un voyant bleu indique que le téléviseur est en fonction. Un voyant ambre indique que le téléviseur est en mode économie d'énergie. 4 Assurez-vous que la source appropriée est sélectionnée. Voir "Sélection d'entrée« à la page 96 pour de plus amples informations. 5 Rebranchez l'ordinateur. 6 Branchez un autre appareil que vous savez être en bon état. 7 Rétablissez les valeurs par défaut. Appuyez sur la touche Menu de la télécommande et sélectionnez Configuration puis Restaurer paramètres initiaux.

Caractéristiques de votre téléviseur

Généralités

Numéro de modèle	W4201C	W5001C
Type d'écran	Écran plasma à haute définition	Écran plasma à haute définition
Taille de l'écran	42 pouces	50 pouces
Surface de vision	932 x 532 mm (36,7 x 20,9 pouces)	1106 x 622 mm (43,5 x 24,5 pouces)
Format de l'image	16:9 (écran large)	16:9 (écran large)
Capacités de l'affichage vidéo	480i 480p 576i 576p 720p 1080i	480i 480p 576i 576p 720p 1080i
Caractéristiques supplémentaires :		
Fonction SAP (seconde piste sonore)	Oui	Oui
Fonction CC (sous-titrages)	Oui	Oui
Fonction contrôle parental	Oui	Oui

Dimensions physiques

Affichage (avec support)	1031,8 x 712,5 x 245,7 mm	1208 x 802,5 x 295,85 mm
Affichage (sans support)	1031,8 x 631,5 x 83,8 mm	1208 x 923,5 x 89 mm
Avec haut-parleurs		
Poids (avec support)	46 kg/101,41 lbs (environ)	54,5 kg/120,15 lbs (environ)
Résolution native	XGA 1 024 x 768	XGA 1 366 x 768
Fonction HDTV	Oui	Oui

Incrustation d'image		
Incrustation d'image (PIP)	Oui	Oui
Picture-Outside-Picture (POP)	Oui	Oui
Picture-By-Picture (PBP)	Oui	Oui
Nombre de tuners	2	2
Éclat de panneau	1100	1100
Rapport de contraste de panneau	10000: 1	8000: 1

Angle de vision		
Horizontal	+/-80 degrés	+/-80 degrés
Vertical	+/-80 degrés	+/-80 degrés

Entrées		
Vidéo		
Composite (CVBS)	trois au total (côté et dessous)	trois au total (côté et dessous)
S-Vidéo	trois au total (côté et dessous)	trois au total (côté et dessous)
Composant	deux (dessous)	deux (dessous)
Entrée TV (coaxial)	deux (dessous)	deux (dessous)
Audio (RCA L+R)	huit paires au total (côté et dessous)	huit paires au total (côté et dessous)
HDMI	deux (dessous)	deux (dessous)
Ordinateur		
VGA (pour utilisation en tant que moniteur informatique)	une (dessous)	une (dessous)
Audio (PC)	une (dessous)	une (dessous)

Sorties		
Vidéo		
Composite (CVBS)	une (dessous)	une (dessous)
Audio (RCA L+R)	une paire (dessous)	une paire (dessous)
Caisson d'extrêmes graves	une	une
SPDIF (RCA + optique)	une	une

Audio

Effets	Son SRS TruSurround XT	Son SRS TruSurround XT
	Mode minuit	Mode minuit
Haut-parleurs (séparés)	20 watts/canal	20 watts/canal
	40 watts au total	40 watts au total

Contacteur Dell

Pour contacter Dell par ordinateur, rendez-vous sur les sites web suivants :

- www.dell.com
- support.dell.com (assistance technique)
- premiersupport.dell.com (assistance technique pour l'enseignement, le gouvernement, les organismes de la santé et les entreprises moyennes/grosses, notamment les clients Premier, Platine, et Or)

Pour obtenir les adresses Web spécifiques à votre pays, reportez-vous à la section du pays appropriée dans le tableau ci-dessous.

REMARQUE : Numéros de téléphone gratuits à utiliser à l'intérieur du pays auxquels ils correspondent

REMARQUE : Dans certains pays, l'assistance technique spécifique des ordinateurs Dell Inspiron™ XPS est disponible sur un numéro de téléphone séparé correspondant aux pays participants. Si vous ne voyez pas de numéro de téléphone spécifique aux ordinateurs Inspiron XPS, vous pouvez contacter Dell à l'aide du numéro d'assistance technique qui apparaît et votre appel sera redirigé en conséquence.

Quand vous avez besoin de contacter Dell, utilisez les adresses électroniques, numéros de téléphone, et codes fournis dans le tableau suivant. Si vous avez besoin d'aide pour déterminer les codes à utiliser, contactez un opérateur local ou international.

Pays (Ville) Code d'accès international Code du pays Code de la ville	Nom du département ou zone du service, site web et adresse e-mail	Codes de zone, Numéros locaux, et Numéros gratuits
Anguilla	Assistance générale	numéro gratuit : 800-335-0031
Antigua et Barbuda	Assistance générale	1-800-805-5924
Argentine (Buenos Aires) Code d'accès international : 00 Code du pays : 54 Code de la ville : 11	Site Web : www.dell.com.ar E-mail : us_latin_services@dell.com E-mail pour ordinateurs de bureau et portables : la-techsupport@dell.com E-mail pour les serveurs et produits de stockage EMC® : la_enterprise@dell.com	Soin à la clientèle : numéro gratuit : 0-800-444-0730 Assistance technique : numéro gratuit : 0-800-444-0733 Services d'assistance technique : numéro gratuit : 0-800-444-0724 Ventes : 0-810-444-3355
Aruba	Assistance générale	numéro gratuit : 800-1578

Pays (Ville) Code d'accès international Code du pays Code de la ville	Nom du département ou zone du service, site web et adresse e-mail	Codes de zone, Numéros locaux, et Numéros gratuits
Australie (Sydney) Code d'accès international : 0011 Code du pays : 61 Code de la ville : 2	E-mail (Australie) : au_tech_support@dell.com E-mail (Nouvelle Zélande) : nz_tech_support@dell.com Particulier et petite entreprise Gouvernement et entreprise Division des comptes préférés (PAD) Soin à la clientèle Assistance technique (ordinateurs portables et de bureau) Assistance technique (serveurs et stations de travail) Ventes en entreprise Transaction ventes Télécopie	1-300-655-533 numéro gratuit : 1-800-633-559 numéro gratuit : 1-800-060-889 numéro gratuit : 1-800-819-339 numéro gratuit : 1-300-655-533 numéro gratuit : 1-800-733-314 numéro gratuit : 1-800-808-385 numéro gratuit : 1-800-808-312 numéro gratuit : 1-800-818-341
Autriche (Vienne) Code d'accès international : 900 Code du pays : 43 Code de la ville : 1	Site Web : support.euro.dell.com E-mail : tech_support_central_europe@dell.com Ventes Particulier/Petite entreprise Fax Particulier/Petite entreprise Soin à la clientèle Particulier/Petite entreprise Service clientèle Comptes préférés/Entreprise Assistance technique Particulier/Petite entreprise Assistance technique Comptes préférés/Entreprise Menu Général	0820 240 530 00 0820 240 530 49 0820 240 530 14 0820 240 530 16 0820 240 530 14 0660 8779 0820 240 530 00
Bahamas	Assistance générale	numéro gratuit : 1-866-278-6818
Barbade (La)	Assistance générale	1-800-534-3066

Pays (Ville) Code d'accès international Code du pays Code de la ville	Nom du département ou zone du service, site web et adresse e-mail	Codes de zone, Numéros locaux, et Numéros gratuits
Belgique (Bruxelles)	Site Web : support.euro.dell.com	
Code d'accès international : 00	E-mail pour les clients francophones : support.euro.dell.com/be/fr/emaildell/	
Code du pays : 32	Assistance technique pour les ordinateurs Inspiron XPS seulement	02 481 92 96
Code de la ville : 2	Assistance technique pour tous les autres ordinateurs Dell	02 481 92 88
	Assistance technique par Fax	02 481 92 95
	Soin à la clientèle	02 713 15 65
	Ventes en entreprise	02 481 91 00
	Télécopie	02 481 92 99
	Menu Général	02 481 91 00
Bermudes	Assistance générale	1-800-342-0671
Bolivie	Assistance générale	numéro gratuit : 800-10-0238
Brésil	Website: www.dell.com/br	
Code d'accès international : 00	Service clientèle, assistance technique	0800 90 3355
Code du pays: 55	Assistance technique par Fax	51 481 5470
Code de la ville : 51	Télécopie Soin à la clientèle	51 481 5480
	Ventes	0800 90 3390
Îles Vierges britanniques	Assistance générale	numéro gratuit : 1-866-278-6820
Brunei	Assistance technique client (Penang, Malaisie)	604 633 4966
Code du pays: 673	Service clientèle (Penang, Malaisie)	604 633 4949
	Transaction ventes (Penang, Malaisie)	604 633 4955

Pays (Ville) Code d'accès international Code du pays Code de la ville	Nom du département ou zone du service, site web et adresse e-mail	Codes de zone, Numéros locaux, et Numéros gratuits
Canada (North York, Ontario) Code d'accès international : 011	Etat de la commande en ligne : www.dell.ca/ostatus AutoTech (Assistance technique automatisée) Soin à la clientèle (Ventes Particuliers/Petite entreprise) Soin à la clientèle (moyenne / grosse entreprise, gouvernement) Assistance technique (Ventes Particuliers/Petite entreprise) Assistance technique (moyenne / grosse entreprise, gouvernement) Assistance technique (imprimantes, projecteurs, télévisions, périphériques portables, jukebox numérique, et sans fil) Ventes (Ventes Particuliers/Petite entreprise) Ventes (moyenne / grosse entreprise, gouvernement) Ventes pièces de rechange & Ventes de services étendus	numéro gratuit : 1-800-247- 9362 numéro gratuit : 1-800-847- 4096 numéro gratuit : 1-800-326- 9463 numéro gratuit : 1-800-847- 4096 numéro gratuit : 1-800-387- 5757 1-877-335-5767 numéro gratuit : 1-800-387- 5752 numéro gratuit : 1-800-387- 5755 1 866 440 3355
Iles Caïmans	Assistance générale	1-800-805-7541
Chili (Santiago) Code du pays: 56 Code de la ville : 2	Ventes, Service clientèle, et Assistance technique	numéro gratuit : 1230-020- 4823

Pays (Ville) Code d'accès international Code du pays Code de la ville	Nom du département ou zone du service, site web et adresse e-mail	Codes de zone, Numéros locaux, et Numéros gratuits
Chine (Xiamen) Code du pays: 86 Code de la ville : 592	Site web de l'Assistance technique : support.dell.com.cn E-mail de l'assistance technique : cn_support@dell.com E-mail du service clientèle : customer_cn@dell.com	
	Assistance technique par télécopie	592 818 1350
	Assistance technique (Dell™ Dimension™ and Inspiron)	numéro gratuit : 800 858 2969
	Assistance technique (OptiPlex™, Latitude™, et Dell Precision™)	numéro gratuit : 800 858 0950
	Assistance technique (serveurs et stockage)	numéro gratuit : 800 858 0960
	Assistance technique (projecteurs, PDA, commutateurs, routeurs, etc.)	numéro gratuit : 800 858 2920
	Assistance technique (imprimantes)	numéro gratuit : 800 858 2311
	Soin à la clientèle	numéro gratuit : 800 858 2060
	Soin à la clientèle Télécopie	592 818 1308
	Particulier et petite entreprise	numéro gratuit : 800 858 2222
	Division des comptes préférés	numéro gratuit : 800 858 2557
	Comptes Grande entreprise GCP	numéro gratuit : 800 858 2055
	Comptes grandes entreprises Comptes clé	numéro gratuit : 800 858 2628
	Comptes grande entreprise Nord	numéro gratuit : 800 858 2999
	Comptes grande entreprise Nord gouvernement et éducation	numéro gratuit : 800 858 2955
	Comptes grande entreprise Est	numéro gratuit : 800 858 2020
	Comptes grand entreprise Est gouvernement et éducation	numéro gratuit : 800 858 2669
	Comptes grande entreprise équipe de file d'attente	numéro gratuit : 800 858 2572
	Comptes grande entreprise Sud	numéro gratuit : 800 858 2355
	Comptes grande entreprise Ouest	numéro gratuit : 800 858 2811
	Comptes grande entreprise pièces détachées	numéro gratuit : 800 858 2621

Pays (Ville) Code d'accès international Code du pays Code de la ville	Nom du département ou zone du service, site web et adresse e-mail	Codes de zone, Numéros locaux, et Numéros gratuits
Colombie	Assistance générale	980-9-15-3978
Costa Rica	Assistance générale	0800-012-0435
République Tchèque (Prague)	Site Web : support.euro.dell.com E-mail : czech_dell@dell.com	
Code d'accès international : 00	Assistance Technique	22537 2727
Code du pays: 420	Soin à la clientèle	22537 2707
	Télécopie	22537 2714
	Télécopie Tech	22537 2728
	Menu Général	22537 2711
Denemark (Copenhague)	Site Web : support.euro.dell.com	
Code d'accès international : 00	E-mail : support.euro.dell.com/dk/da/emaildell/	
Code du pays : 45	Assistance technique pour les ordinateurs Inspiron XPS seulement	7010 0074
	Assistance technique pour tous les autres ordinateurs Dell	7023 0182
	Service clientèle (Relationnel)	7023 0184
	Soin à la clientèle Particulier/Petite entreprise	3287 5505
	Menu général (Relationnel)	3287 1200
	Télécopie Menu général (Relationnel)	3287 1201
	Menu général (Particuliers/Petite entreprise)	3287 5000
	Télécopie Menu général (Particuliers/Petite entreprise)	3287 5001
Dominique	Assistance générale	numéro gratuit : 1-866-278- 6821
République Dominicaine	Assistance générale	1-800-148-0530
Équateur	Assistance générale	numéro gratuit : 999 -119
Salvador	Assistance générale	01-899-753-0777
Finlande (Helsinki)	Site Web : support.euro.dell.com	
Code d'accès international : 990	E-mail : support.euro.dell.com/fi/fi/emaildell/	
Code du pays : 358	Assistance Technique	09 253 313 60
Code de la ville : 9	Soin à la clientèle	09 253 313 38
	Télécopie	09 253 313 99
	Menu Général	09 253 313 00

Pays (Ville) Code d'accès international Code du pays Code de la ville	Nom du département ou zone du service, site web et adresse e-mail	Codes de zone, Numéros locaux, et Numéros gratuits
France (Paris) (Montpellier) Code d'accès international : 00 Code du pays : 33 Codes de ville : (1) (4)	Site Web : support.euro.dell.com	
	E-mail : support.euro.dell.com/fr/fr/emaildell/	
	Particulier et petite entreprise	
	Assistance technique pour les ordinateurs Inspiron XPS seulement	0825 387 129
	Assistance technique pour tous les autres ordinateurs Dell	0825 387 270
	Soin à la clientèle	0825 823 833
	Menu Général	0825 004 700
	Menu général (appels provenant de l'extérieur de la France)	04 99 75 40 00
	Ventes	0825 004 700
	Télécopie	0825 004 701
	Télécopie (appels à l'extérieur de la France)	04 99 75 40 01
	Entreprise	
	Assistance technique	0825 004 719
	Soin à la clientèle	0825 338 339
Menu Général	01 55 94 71 00	
Ventes	01 55 94 71 00	
Télécopie	01 55 94 71 01	
Allemagne (Langen) Code d'accès international : 00 Code du pays : 49 Code de la ville : 6103	Site Web : support.euro.dell.com	
	E-mail : tech_support_central_europe@dell.com	
	Assistance technique pour les ordinateurs Inspiron XPS seulement	06103 766-7222
	Assistance technique pour tous les autres ordinateurs Dell	06103 766-7200
	Soin à la clientèle particulier/petite entreprise	0180-5-224400
	Soin à la clientèle segment global	06103 766-9570
	Soin à la clientèle comptes préférés	06103 766-9420
	Soin à la clientèle grands comptes	06103 766-9560
	Soin à la clientèle comptes publiques	06103 766-9555
	Menu Général	06103 766-7000

Pays (Ville) Code d'accès international Code du pays Code de la ville	Nom du département ou zone du service, site web et adresse e-mail	Codes de zone, Numéros locaux, et Numéros gratuits
Grèce Code d'accès international : 00 Code du pays : 30	Site Web : support.euro.dell.com E-mail : support.euro.dell.com/gr/en/emaildell/ Assistance technique Service Or assistance technique Menu Général Service Or Menu général Ventes Télécopie	00800-44 14 95 18 00800-44 14 00 83 2108129810 2108129811 2108129800 2108129812
Grenade	Assistance générale	numéro gratuit : 1-866-540-3355
Guatemala	Assistance générale	1-800-999-0136
Guyane	Assistance générale	numéro gratuit : 1-877-270-4609
Hong Kong Code d'accès international : 001 Code du pays : 852	Site Web : support.ap.dell.com E-mail de l'assistance technique : apsupport@dell.com Assistance technique (Dimension et Inspiron) Assistance technique (OptiPlex, Latitude, et Dell Precision) Assistance technique (PowerApp™, PowerEdge™, PowerConnect™, et PowerVault™) Soin à la clientèle Comptes grandes entreprises Programmes clientèle globale Division entreprise moyenne Division particulier et petite entreprise	2969 3188 2969 3191 2969 3196 3416 0910 3416 0907 3416 0908 3416 0912 2969 3105
Inde	Assistance technique Ventes (Comptes grandes entreprises) Ventes (Particulier et petite entreprise)	1600 33 8045 1600 33 8044 1600 33 8046

Pays (Ville) Code d'accès international Code du pays Code de la ville	Nom du département ou zone du service, site web et adresse e-mail	Codes de zone, Numéros locaux, et Numéros gratuits
Irlande (Cherrywood)	Site Web : support.euro.dell.com	
Code d'accès international : 16	E-mail : dell_direct_support@dell.com	
Code du pays : 353	Assistance technique pour les ordinateurs Inspiron XPS seulement	1850 200 722
Code de la ville : 1	Assistance technique pour tous les autres ordinateurs Dell	1850 543 543
	Royaume Uni Assistance technique (appel à l'intérieur du Royaume Uni seulement)	0870 908 0800
	Soin à la clientèle de particuliers	01 204 4014
	Soin à la clientèle petite entreprise	01 204 4014
	Royaume Uni Soin à la clientèle (appel à l'intérieur du Royaume Uni seulement)	0870 906 0010
	Soin à la clientèle entreprise	1850 200 982
	Soin à la clientèle entreprise (appel à l'intérieur du Royaume Uni seulement)	0870 907 4499
	Ventes Irlande	01 204 4444
	Royaume Uni Ventes (appel à l'intérieur du Royaume Uni seulement)	0870 907 4000
	Télécopie/Télécopie Ventes	01 204 0103
	Menu Général	01 204 4444
Italie (Milan)	Site Web : support.euro.dell.com	
Code d'accès international : 00	E-mail : support.euro.dell.com/it/it/emailedell/	
Code du pays : 39	Particulier et petite entreprise	
Code de la ville : 02	Assistance technique	02 577 826 90
	Soin à la clientèle	02 696 821 14
	Télécopie	02 696 821 13
	Menu Général	02 696 821 1
	Entreprise	
	Assistance technique	02 577 826 90
	Soin à la clientèle	02 577 825 55
	Télécopie	02 575 035 30
	Menu Général	02 577 821
Jamaïque	Assistance générale (appel à l'intérieur de la Jamaïque seulement)	1-800-682-3639

Pays (Ville) Code d'accès international Code du pays Code de la ville	Nom du département ou zone du service, site web et adresse e-mail	Codes de zone, Numéros locaux, et Numéros gratuits
Japon (Kawasaki) Code d'accès international : 001 Code du pays : 81 Code de la ville : 44	Site Web : support.jp.dell.com	
	Assistance technique (serveurs)	numéro gratuit : 0120-198-498
	Assistance technique à l'extérieur du Japon (serveurs)	81-44-556-4162
	Assistance technique (Dimension et Inspiron)	numéro gratuit : 0120-198-226
	Assistance technique à l'extérieur du Japon (Dimension et Inspiron)	81-44-520-1435
	Assistance technique (Dell Precision, OptiPlex, et Latitude)	numéro gratuit : 0120-198-433
	Assistance technique à l'extérieur du Japon (Dell Precision, OptiPlex, et Latitude)	81-44-556-3894
	Assistance technique (PDA, projecteurs, imprimantes, routeurs)	numéro gratuit : 0120-981-690
	Assistance technique à l'extérieur du Japon (PDA, projecteurs, imprimantes, routeurs)	81-44-556-3468
	Service Faxbox	044-556-3490
	Suivi des commandes automatisé 24h/24h	044-556-3801
	Soin à la clientèle	044-556-4240
	Division Ventes entreprises (jusqu'à 400 employés)	044-556-1465
	Ventes division Comptes préférés (plus de 400 employés)	044-556-3433
	Ventes comptes grandes entreprises (plus de 3500 employés)	044-556-3430
Ventes publiques (agences gouvernementales, institutions éducatives, et institutions médicales)	044-556-1469	
Japon Segment global	044-556-3469	
Utilisateur individuel	044-556-1760	
Menu général	044-556-4300	
Corée (Séoul) Code d'accès international : 001 Code du pays : 82 Code de la ville : 2	Assistance technique	numéro gratuit : 080-200-3800
	Ventes	numéro gratuit : 080-200-3600
	Service clientèle (Penang, Malaisie)	604 633 4949
	Télécopie	2194-6202
	Menu général	2194-6000
	Assistance technique (Electronique et accessoires)	numéro gratuit : 080-200-3801

Pays (Ville) Code d'accès international Code du pays Code de la ville	Nom du département ou zone du service, site web et adresse e-mail	Codes de zone, Numéros locaux, et Numéros gratuits
Amérique latine	Assistance technique clientèle (Austin, Texas, U.S.A.)	512 728-4093
	Service clientèle (Austin, Texas, U.S.A.)	512 728-3619
	Télécopie (Assistance technique et service clientèle) (Austin, Texas, U.S.A.)	512 728-3883
	Ventes (Austin, Texas, U.S.A.)	512 728-4397
	Télécopie Ventes (Austin, Texas, U.S.A.)	512 728-4600 ou 512 728-3772
Luxembourg	Site Web : support.euro.dell.com	
Code d'accès international : 00	E-mail : tech_be@dell.com	
Code du pays : 352	Assistance technique (Bruxelles, Belgique)	3420808075
	Ventes Particulier/Petite entreprise (Bruxelles, Belgique)	numéro gratuit : 080016884
	Ventes entreprise (Bruxelles, Belgique)	02 481 91 00
	Service clientèle (Bruxelles, Belgique)	02 481 91 19
	Télécopie (Bruxelles, Belgique)	02 481 92 99
	Menu général (Bruxelles, Belgique)	02 481 91 00
Macao	Assistance technique	numéro gratuit : 0800 105
Code du pays : 853	Service clientèle (Xiamen, Chine)	34 160 910
	Ventes Transaction (Xiamen, Chine)	29 693 115
Malaisie (Penang)	Site Web : support.ap.dell.com	
Code d'accès international : 00	Assistance technique (Dell Precision, OptiPlex, et Latitude)	numéro gratuit : 1 800 88 0193
Code du pays : 60	Assistance technique (Dimension, Inspiron, et électronique et accessoires)	numéro gratuit : 1 800 88 1306
Code de la ville : 4	Assistance technique (PowerApp, PowerEdge, PowerConnect, et PowerVault)	numéro gratuit : 1800 88 1386
	Service clientèle (Penang, Malaisie)	04 633 4949
	Transaction ventes	numéro gratuit : 1 800 888 202
	Ventes en entreprise	numéro gratuit : 1 800 888 213

Pays (Ville) Code d'accès international Code du pays Code de la ville	Nom du département ou zone du service, site web et adresse e-mail	Codes de zone, Numéros locaux, et Numéros gratuits
Mexique Code d'accès international : 00 Code du pays : 52	Assistance technique clientèle Ventes Service clientèle Principal	001-877-384-8979 ou 001-877-269-3383 50-81-8800 ou 01-800-888-3355 001-877-384-8979 ou 001-877-269-3383 50-81-8800 ou 01-800-888-3355
Montserrat	Assistance générale	numéro gratuit : 1-866-278-6822
Antilles néerlandaises	Assistance générale	001-800-882-1519
Pays-Bas (Amsterdam) Code d'accès international : 00 Code du pays : 31 Code de la ville : 20	Site Web : support.euro.dell.com Assistance technique pour les ordinateurs Inspiron XPS seulement Assistance technique pour tous les autres ordinateurs Dell Assistance technique par télécopie Soin à la clientèle particulier/petite entreprise Soin à la clientèle relationnel Ventes particulier/petite entreprise Ventes relationnelles Télécopie de ventes particulier/petite entreprise Télécopie Ventes relationnelles Menu général Télécopie Menu général	020 674 45 94 020 674 45 00 020 674 47 66 020 674 42 00 020 674 4325 020 674 55 00 020 674 50 00 020 674 47 75 020 674 47 50 020 674 50 00 020 674 47 50

Pays (Ville) Code d'accès international Code du pays Code de la ville	Nom du département ou zone du service, site web et adresse e-mail	Codes de zone, Numéros locaux, et Numéros gratuits
Nouvelle-Zélande Code d'accès international : 00 Code du pays : 64	E-mail (Nouvelle Zélande) : nz_tech_support@dell.com E-mail (Australie) : au_tech_support@dell.com	
	Assistance technique (pour ordinateurs de bureau et portables)	numéro gratuit : 0800 446 255
	Assistance technique (pour serveurs et stations de travail)	numéro gratuit : 0800 443 563
	Particulier et petite entreprise	0800 446 255
	Gouvernement et entreprise	0800 444 617
	Ventes	0800 441 567
	Télécopie	0800 441 566
Nicaragua	Assistance générale	001-800-220-1006
Norvège (Lysaker) Code d'accès international : 00 Code du pays : 47	Site Web : support.euro.dell.com E-mail : support.euro.dell.com/no/no/emaildell/	
	Assistance technique	671 16882
	Soin à la clientèle relationnel	671 17575
	Soin à la clientèle particulier/petite entreprise	23162298
	Menu général	671 16800
	Télécopie Menu général	671 16865
Panama	Assistance générale	001-800-507-0962
Pérou	Assistance générale	0800-50-669
Polone (Varsovie) Code d'accès international : 011 Code du pays : 48 Code de la ville : 22	Site Web : support.euro.dell.com E-mail : pl_support_tech@dell.com	
	Téléphone Service clientèle	57 95 700
	Soin à la clientèle	57 95 999
	Ventes	57 95 999
	Télécopie service clientèle	57 95 806
	Réception télécopie bureau	57 95 998
	Menu général	57 95 999

Pays (Ville) Code d'accès international Code du pays Code de la ville	Nom du département ou zone du service, site web et adresse e-mail	Codes de zone, Numéros locaux, et Numéros gratuits
Portugal	Site Web : support.euro.dell.com	
Code d'accès international : 00	E-mail : support.euro.dell.com/pt/en/emaildell/	
Code du pays : 351	Assistance technique	707200149
	Soin à la clientèle	800 300 413
	Ventes	800 300 410 ou 800 300 411 ou 800 300 412 ou 21 422 07 10
	Télécopie	21 424 01 12
Porto Rico	Assistance générale	1-800-805-7545
St. Kitts et Nevis	Assistance générale	numéro gratuit : 1-877-441-4731
St. Lucie	Assistance générale	1-800-882-1521
St. Vincent-et-les-Grenadines	Assistance générale	numéro gratuit : 1-877-270-4609
Singapour (Singapour)	Site Web : support.ap.dell.com	
Code d'accès international : 005	Assistance technique (Dimension, Inspiron, et électronique et accessoires)	numéro gratuit : 1800 394 7430
Code du pays : 65	Assistance technique (OptiPlex, Latitude, et Dell Precision)	numéro gratuit : 1800 394 7488
	Assistance technique (PowerApp, PowerEdge, PowerConnect, et PowerVault)	numéro gratuit : 1800 394 7478
	Service clientèle (Penang, Malaisie)	604 633 4949
	Transaction ventes	numéro gratuit : 1 800 394 7412
	Ventes en entreprise	numéro gratuit : 1 800 394 7419
Slovaquie (Prague)	Site Web : support.euro.dell.com	
Code d'accès international : 00	E-mail : czech_dell@dell.com	
Code du pays : 421	Assistance technique	02 5441 5727
	Soin à la clientèle	420 22537 2707
	Télécopie	02 5441 8328
	Télécopie Tech	02 5441 8328
	Menu général (Ventes)	02 5441 7585

Pays (Ville) Code d'accès international Code du pays Code de la ville	Nom du département ou zone du service, site web et adresse e-mail	Codes de zone, Numéros locaux, et Numéros gratuits
Afrique du Sud (Johannesburg) Code d'accès international : 09/091 Code du pays : 27 Code de la ville : 11	Site Web : support.euro.dell.com E-mail : dell_za_support@dell.com File d'attente Or Assistance technique Soin à la clientèle Ventes Télécopie Menu général	011 709 7713 011 709 7710 011 709 7707 011 709 7700 011 706 0495 011 709 7700
Pays d'Asie du Sud-Est et du Pacifique	Assistance technique clientèle, Service clientèle et Ventes (Penang, Malaise)	604 633 4810
Espagne (Madrid) Code d'accès international : 00 Code du pays : 34 Code de la ville : 91	Site Web : support.euro.dell.com E-mail : support.euro.dell.com/es/es/emaildell/ Particulier et petite entreprise Assistance technique Soin à la clientèle Ventes Menu général Télécopie Entreprise Assistance technique Soin à la clientèle Menu général Télécopie	902 100 130 902 118 540 902 118 541 902 118 541 902 118 539 902 100 130 902 115 236 91 722 92 00 91 722 95 83
Suède (Upplands Vasby) Code d'accès international : 00 Code du pays : 46 Code de la ville : 8	Site Web : support.euro.dell.com E-mail : support.euro.dell.com/se/sv/emaildell/ Assistance technique Soin à la clientèle relationnel Soin à la clientèle particulier/petite entreprise Assistance du programme d'achat des employés (EPP) Assistance technique par télécopie Ventes	08 590 05 199 08 590 05 642 08 587 70 527 20 140 14 44 08 590 05 594 08 590 05 185

Pays (Ville) Code d'accès international Code du pays Code de la ville	Nom du département ou zone du service, site web et adresse e-mail	Codes de zone, Numéros locaux, et Numéros gratuits
Suisse (Genève) Code d'accès international : 00 Code du pays : 41 Code de la ville : 22	Site Web : support.euro.dell.com E-mail : tech_support_central_europe@dell.com E-mail pour HSB et clientèle entreprise francophones : support.euro.dell.com/ch/fr/emaildell/ Assistance technique (Particulier/Petite entreprise) Assistance technique (Entreprise) Soin à la clientèle (Particulier/petite entreprise) Soin à la clientèle (Entreprise) Télécopie Menu général	0844 811 411 0844 822 844 0848 802 202 0848 821 721 022 799 01 90 022 799 01 01
Taiwan Code d'accès international : 002 Code du pays : 886	Site Web : support.ap.dell.com E-mail : ap_support@dell.com Assistance technique (OptiPlex, Latitude, Inspiron, Dimension, et électronique et accessoires) Assistance technique (PowerApp, PowerEdge, PowerConnect, et PowerVault) Transaction ventes Ventes en entreprise	numéro gratuit : 00801 86 1011 numéro gratuit : 00801 60 1256 numéro gratuit : 00801 65 1228 numéro gratuit : 00801 651 227
Thaïlande Code d'accès international : 001 Code du pays : 66	Site Web : support.ap.dell.com Assistance technique (OptiPlex, Latitude, et Dell Precision) Assistance technique (PowerApp, PowerEdge, PowerConnect, et PowerVault) Service clientèle (Penang, Malaisie) Ventes en entreprise Transaction ventes	numéro gratuit : 1800 0060 07 numéro gratuit : 1800 0600 09 604 633 4949 numéro gratuit : 1800 006 009 numéro gratuit : 1800 006 006
Trinité/Tobago	Assistance générale	1-800-805-8035

Pays (Ville) Code d'accès international Code du pays Code de la ville	Nom du département ou zone du service, site web et adresse e-mail	Codes de zone, Numéros locaux, et Numéros gratuits
Iles Turks et Caïcos	Assistance générale	numéro gratuit : 1-866-540-3355
Royaume Uni (Bracknell)	Site Web : support.euro.dell.com	
Code d'accès international : 00	Site web de soin à la clientèle : support.euro.dell.com/uk/en/ECare/Form/Home.asp	
Code du pays : 44		
Code de la ville : 1344	E-mail : dell_direct_support@dell.com	
	Assistance technique (Comptes Entreprise/Préférés/PAD [1000+ employés])	0870 908 0500
	Assistance technique (directe et générale)	0870 908 0800
	Soin à la clientèle comptes globaux	01344 373 186
	Soin à la clientèle particulier et petite entreprise	0870 906 0010
	Soin à la clientèle entreprise	01344 373 185
	Soin à la clientèle comptes préférés (500–5000 employés)	0870 906 0010
	Soin à la clientèle gouvernement central	01344 373 193
	Soin à la clientèle gouvernement local & éducation	01344 373 199
	Soin à la clientèle de santé	01344 373 194
	Ventes particulier et petite entreprise	0870 907 4000
	Ventes du secteur entreprise/publique	01344 860 456
	Télécopie particulier et petite entreprise	0870 907 4006
Uruguay	Assistance générale	numéro gratuit : 000-413-598-2521

Pays (Ville) Code d'accès international Code du pays Code de la ville	Nom du département ou zone du service, site web et adresse e-mail	Codes de zone, Numéros locaux, et Numéros gratuits
U.S.A. (Austin, Texas) Code d'accès international : 011 Code du pays : 1	Service d'état de commande automatisé	numéro gratuit : 1-800-433-9014
	AutoTech (ordinateurs portables et de bureau)	numéro gratuit : 1-800-247-9362
	Consommateur (Particulier et travail à domicile) Assistance technique	numéro gratuit : 1-800-624-9896
	Service clientèle	numéro gratuit : 1-800-624-9897
	Service et Assistance DellNet™	numéro gratuit : 1-877-Dell-net (1-877-335-5638)
	Clients du programme d'achat des employés (EPP) Site web des services financiers : www.dellfinancialservices.com	numéro gratuit : 1-800-695-8133
	Services Financiers (location vente/prêt)	numéro gratuit : 1-877-577-3355
	Services Financiers (Comptes préférés de Dell [DPA])	numéro gratuit : 1-800-283-2210
	Commerce Service clientèle et assistance technique	numéro gratuit : 1-800-822-8965
	Clients du programme d'achat des employés (EPP)	numéro gratuit : 1-800-695-8133
	Assistance technique pour les imprimantes et projecteurs	numéro gratuit : 1-877-459-7298
	Publique (gouvernement, éducation, et santé) Service clientèle et assistance technique	numéro gratuit : 1-800-456-3355
	Clients du programme d'achat des employés (EPP)	numéro gratuit : 1-800-234-1490
	Ventes de Dell	numéro gratuit : 1-800-289-3355 ou numéro gratuit : 1-800-879-3355
	Point de vente Dell (ordinateurs reconditionnés de Dell)	numéro gratuit : 1-888-798-7561
	Ventes de logiciels et périphériques	numéro gratuit : 1-800-671-3355
	Ventes de pièces détachées	numéro gratuit : 1-800-357-3355
	Service étendu et garantie de vente	numéro gratuit : 1-800-247-4618
	Télécopie	numéro gratuit : 1-800-727-8320
	Services Dell pour les sourds, mal-entendants, ou pour personnes présentant des troubles du langage	numéro gratuit : 1-877-DELLTTY (1-877-335-5889)
U.S. Îles Vierges	Assistance générale	1-877-673-3355
Vénézuéla	Assistance générale	8001-3605

Index

A

about

- package contents, 77
- TV, 73

ATSC

- cable, usage, 82, 84
- connecteur, emplacement, 75
- connecting, 85
- connexion, 85

audio

- bouton, 93
- connecteur VGA,
 - emplacement, 76
- Connecteurs DVI,
 - emplacement, 76
- connecteurs, emplacement, 74
- equalizer mode, 98
- midnight mode, 98
- OSD menu, 98
- programme, 98
- speaker on/off, 98
- SRS TruSurround, 98
- TV out volume, 98

AV1/AV2/AV7. Voir composite.

AV3/AV4. Voir S-Video.

AV5/AV6. Voir composante.

B

blocage

- contrôle parental, 100

bouton

- alimentation, 73
- audio, 93
- canaux
 - précédents/suivants, 73
- enter, 93
- info, 93
- input, 93
- menu, 93
- Menu du téléviseur, 73
- monter/baisser le volume, 73
- mute, 93
- pict, 93
- PIP, 93
- PIP SEL, 93
- POP/PBP, 93
- POS, 93
- prev ch, 93
- sleep, 93
- source d'entrée, 73
- swap, 93

C

caisson de basse

- connecteur, emplacement, 75

caractéristiques

- angle de vision, 112
- audio, 113
- dimensions, 111
- entrées, 112
- généralités, 111
- incrustation d'image (PIP), 112

sorties, 112

channel

- setup, 101

channel lock

- parental control, 100

classement

- contrôle parental, 100

classement TV

- contrôle parental, 100

coaxial

- ATSC connector, 85
- cable, usage, 82, 84
- câble, usage, 82
- Connecteur ATSC, 85
- Connecteur NTSC, 85
- NTSC connector, 85

color temperature, 98

component

- cable, usage, 83

composante

- connecteurs AV5/AV6,
 - emplacement, 76

composite

- cable, usage, 82, 84
- connecteurs AV1/AV2/AV7,
 - emplacement, 74-75
- connecteurs des sorties vidéo et audio, emplacement, 75
- connecting, 85
- connexion, 85

conditionnement

- plasma, 101, 107

configuration
configuration des canaux, 101
durée d'affichage du menu principal, 101
menu, 101

connecteur
ATSC, 75
audio gauche/droite, 74
audio VGA, 76
caisson de basse, 75
composante (AV5/AV6), 76
composite (AV1/AV2/AV7), 74-75
Connecteurs audio DVI, 76
HDMI, 76
NTSC, 75
sortie haut-parleur, 76
sortie optique numérique, 76
sorties vidéo et audio composites, 75
S-Video, 75
VGA, 76

conseils
dépannage, 103

D

DEL d'alimentation
emplacement, 73

dépannage, 103
conseils, 103

DVI

connecteurs audio,
emplacement, 76
connecting, 86-88

E

enter
bouton, 93

H

HDMI
cable, usage, 83
connecteur, emplacement, 76
connecting, 86-87
connexion, 86

I

info
bouton, 93

input
bouton, 93

M

menu
bouton, 93
menu principal
menu de configuration, 101

midnight mode, 98

mixte. Voir SAP.

mode égaliseur, 98
musique, 98
théâtre, 98
voix, 98

mode minuit, 98

mono, 98

mute
bouton, 93

N

NTSC
connecteur, emplacement, 75
connecting, 85
connexion, 85

O

ordinateur
connexion, 86

OSD

audio menu, 98
picture menu, 98
PIP/POP/PBP, 99
setup menu, 101
size menu, 100

P

pict
bouton, 93

picture by picture. See
PIP/POP/PBP

picture in picture. See
PIP/POP/PBP

picture menu
color temperature, 98
movies, 98
multimedia, 98
sports, 98
weak signal, 98

picture on picture. See
PIP/POP/PBP

PIP
bouton, 93

PIP SEL

bouton, 93
PIP/POP/PBP
 setting up, 99

POP/PBP
 bouton, 93

POS
 bouton, 93

prev ch
 bouton, 93

R

Récepteur infrarouge
 emplacement, 73

remote control
 installing batteries, 91

S

SAP, 98

setup
 channel setup, 101
 channels, 101
 menu, 101
 OSD hold time, 101

size
 4 to 3, 100
 full screen, 100
 menu, 100
 standard, 100
 wide, 100
 zoom, 100

sleep
 bouton, 93

sortie haut-parleur

 connecteurs, emplacement, 76

sortie optique numérique
 connecteur, emplacement, 76

SPDIF. Voir sortie optique
 numérique., 76

specifications, 111

SRS TruSurround XT, 98

stéréo, 98

S-Video
 cable, usage, 83
 connecteur AV8,
 emplacement, 74
 connecteurs AV3/AV4,
 emplacement, 75
 connecting, 85-86

swap
 bouton, 93

T

télécommande
 bouton audio, 93
 bouton enter, 93
 bouton info, 93
 bouton input, 93
 bouton MENU, 93
 bouton mute, 93
 bouton pict, 93
 bouton PIP, 93
 bouton PIP SEL, 93
 bouton POP/PBP, 93
 bouton POS, 93
 bouton prev ch, 93
 bouton sleep, 93
 bouton swap, 93
 installation des piles, 91

 universelle, utilisation, 94

Téléviseur

 dépannage, 103
 emplacement propice, 81
 réglage, 81

troubleshooting
 general problems, 104

TV

 about, 73
 bottom view, 75
 caring for, 79
 front view, 73
 right view, 74
 setting up, 81

V

VGA
 connecteur, emplacement, 76
 connexion, 86

volume
 fixe, 98
 variable, 98

W

weak signal, 98

Televisor LCD Dell™

Manual del propietario

Notas, avisos y precauciones



NOTA: Una NOTA indica información importante que le ayuda a hacer un mejor uso del televisor.



AVISO: Un AVISO indica un daño potencial para el hardware y ofrece información acerca de cómo evitar el problema.



PRECAUCIÓN: Una PRECAUCIÓN indica posibles daños para el dispositivo, lesiones personales o muerte.



PRECAUCIÓN: Una PRECAUCIÓN indica posibles daños para el dispositivo, lesiones personales o muerte.

La información de este documento está sujeta a cambios sin previo aviso.

© 2005 Dell Inc. Todos los derechos reservados.

Queda prohibida la reproducción de este documento sin el consentimiento por escrito de Dell Inc.

Marcas utilizadas en este texto: *Dell*, el logotipo *DELL*;  *TruSurround XT*, *SRS* y el símbolo  son marcas de SRS Labs, Inc.

Dell, *Dimension*, *OptiPlex*, *Dell Precision*, *Latitude*, *Inspiron*, *DellNet*, *PowerApp*, *PowerEdge*, *PowerConnect*, *PowerVault* y *EMC*³ son marcas de Dell Inc.

En este documento pueden utilizarse marcas y nombres de marcas para referirse a las entidades que reclaman las marcas y los nombres o a sus productos. Dell Inc. niega cualquier interés de propiedad en las marcas y en los nombres de marcas distintos a los suyos.

Noviembre de 2005 Rev. A02

Contents





1	Acerca del televisor	
	Vista frontal	141
	Vista izquierda	142
	Vista posterior	143
	Contenido del paquete	145
	Cuidados del televisor	147
2	Configuración del televisor	
	Ubicación adecuada del televisor	149
	Conexión del televisor	150
	Conexión de los altavoces	156
	Instalar el cable de sonido RCA con núcleo de ferrita para el televisor	157
	Retención y quemado de imagen	158
3	El control remoto	
	Instalación de las baterías	159
	Uso del control remoto	160
	Uso del televisor con un control remoto universal o de aprendizaje	162
4	Uso del menú del televisor	
	Uso del control remoto con el menú del televisor	163
	Selección del idioma del menú del televisor	164
	Introducir selección	164
	Menú Imagen	166
	Audio	166
	PIP/ POP/ PBP	167

	Tamaño	168
	Control parental	168
	Configuración	169
5	Solución de problemas relacionados con el televisor	
	Sugerencias para la solución de problemas	171
	Problemas generales	172
	Mensajes del menú del televisor	176
	Problemas relacionados con el control remoto	176
	Uso de la función de autoprueba durante la conexión a una computadora	177
	Problemas al utilizar el televisor como monitor	177
6	Especificaciones del televisor	
	Cómo ponerse en contacto con Dell	183
	Index	201

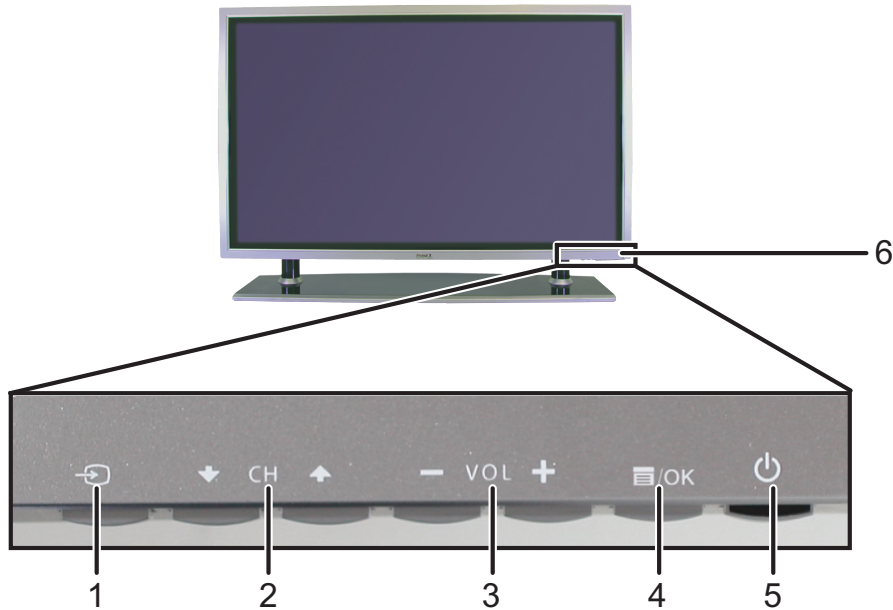
Acerca del televisor

Vista frontal



1	 Botón de fuente de entrada	Presione este botón para visualizar el menú Introducir selección
2	 Botón de canal siguiente/anterior	Presione este botón para seleccionar el canal anterior o el siguiente o navegar por el menú del televisor
3	 Botón para subir/bajar volumen	Presione este botón para subir o bajar el volumen, o para seleccionar una opción del menú del televisor
4	 Botón del menú del televisor	Presione este botón para visualizar el menú del televisor
5	 Botón y luz de alimentación (LED)	Presione este botón para encender y apagar el televisor La luz de alimentación permanece azul cuando el televisor está encendido y ámbar cuando está en modo de ahorro de energía
6	receptor IR	Detecta la señal del control remoto

Vista izquierda

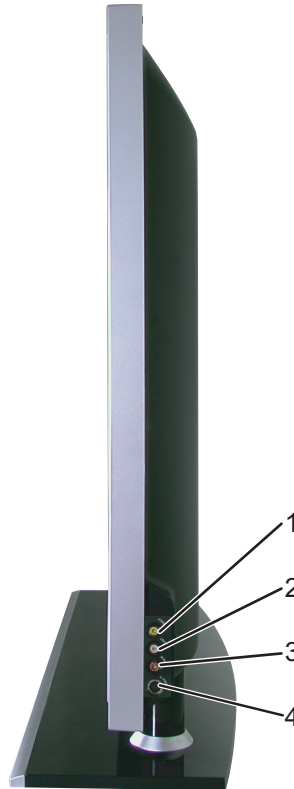

1	Conector de vídeo compuesto (LADO)	Conecte dispositivos tales como un VCR o un reproductor de DVD
2	Conector de audio (L)	Utilice este conector si conectó un dispositivo al conector compuesto (LADO) o al conector S-Vídeo (LADO)
3	Conector de audio (R)	Utilice este conector si conectó un dispositivo al conector compuesto (LADO) o al conector S-Vídeo (LADO)
4	Entrada de S-Vídeo (LADO)	Conecte dispositivos tales como un sistema de juegos de vídeo, una cámara digital o un reproductor de DVD

Vista posterior

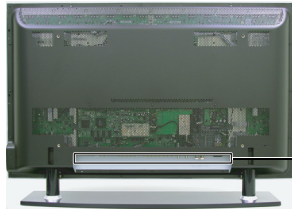

Los conectores están aquí

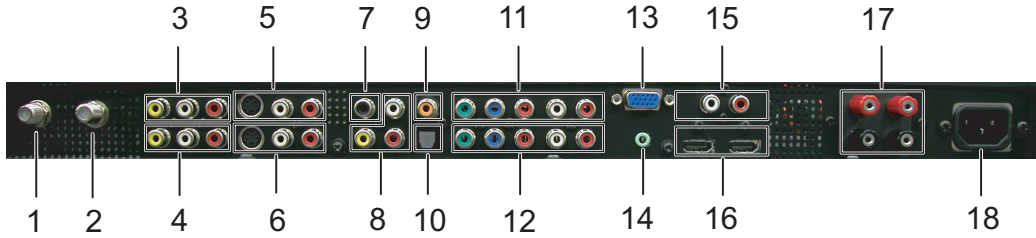

1	conector ATSC	Conecte una antena para el sintonizador digital cuando utilice Digital TV (conector ATSC)
2	conector NTSC	Conecte una antena o una caja de televisión por cable
3	Conectores de audio y vídeo compuesto (AV1)	Conecte dispositivos tales como un VCR o un reproductor de DVD
4	Conectores de vídeo compuesto y de audio (AV2)	Conecte dispositivos tales como un VCR o un reproductor de DVD
5	Conectores S-Vídeo (AV3)	Conecte dispositivos tales como un sistema de juegos de vídeo o un reproductor de DVD
6	Conectores S-Vídeo (AV4)	Conecte dispositivos tales como un sistema de juegos de vídeo o un reproductor de DVD
7	Salida de audio subwoofer	Conecte un subwoofer con alimentación propia opcional al televisor
8	Conectores para salida de vídeo compuesto y de audio	Conecte un dispositivo tal como un VCR si conectó una antena o televisión por cable a través del conector ANT/Cable
9	Salida de audio digital coaxial	Conecte un decodificador de audio o un receptor de audio/vídeo cuando utilice un conector Digital TV (ATSC)
10	Salida digital óptica (SPDIF)	Conecte un decodificador de audio o un receptor de audio/vídeo

11	Conectores de audio y vídeo componente (AV5)	Conecte dispositivos tales como un reproductor de DVD, una caja de conexión o una caja de televisión por cable
12	Conectores de audio y vídeo componente (AV6)	Conecte dispositivos tales como un reproductor de DVD, una caja de conexión o una caja de televisión por cable
13	Conector VGA	Conecte al cable VGA de la computadora al televisor
14	Conector de audio para VGA	Conecte el cable de audio de la computadora al televisor
15	Conectores de audio DVI (I/D)	Conecte a los conectores de audio DVI si conectó un dispositivo tal como un reproductor de DVD o una caja de conexión a los conectores HDMI con un cable de intercambio de DVI a HDMI
16	Conectores HDMI	Conecte dispositivos tales como un reproductor de DVD o una caja de conexión
17	Conectores para altavoz	Conecte altavoces
18	Conector de alimentación	Conecte el cable de alimentación

Contenido del paquete

 **NOTA:** Si requiere cables adicionales, póngase en contacto con Dell.

Control remoto



Baterías AAA (3)



Cable de alimentación



Cable de audio



Cable de audio PC



Cables de componentes



Cable de antena (coaxial)



Documentación

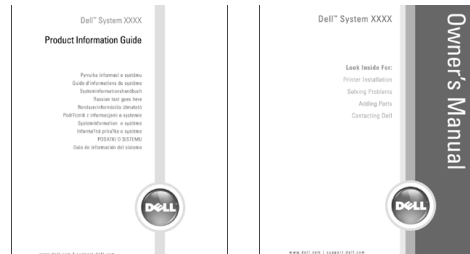

Soporte de pared para W4201C
y W5001C (opcional)

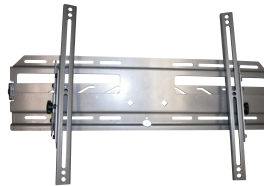

Altavoces para W4201C
solamente



Altavoces para W5001C
solamente



Núcleo de ferrita(2)



Cubierta de orificio de soporte (2)



⚠ PRECAUCIÓN: Coloque las cubiertas en la base del televisor cuando se quite el soporte del televisor para colgarlo en la pared.

Cuidados del televisor

⚠ PRECAUCIÓN: Sólo un técnico autorizado debe reparar el televisor. No lo desarme.

⚠ PRECAUCIÓN: Antes de limpiar el televisor, desconéctelo del enchufe eléctrico.

- Para limpiar la superficie del panel, utilice un paño limpio, suave y sin pelusas levemente humedecido.
- Para limpiar el gabinete del televisor, utilice un paño levemente humedecido en un detergente suave.
- No utilice productos químicos tales como benceno, diluyente, amoníaco ni ningún tipo de limpiador abrasivo.
- No utilice aire comprimido para limpiar el televisor.

Configuración del televisor

 **PRECAUCIÓN:** Antes de iniciar los procedimientos de configuración de esta sección, siga las instrucciones de seguridad que aparecen en la Guía de información del producto.

Ubicación adecuada del televisor





Considere los siguientes factores ambientales cuando decida dónde poner el televisor:

- Asegúrese de que exista una adecuada ventilación.
- No guarde ni utilice el televisor en lugares que estén expuestos a altas temperaturas, sol directo, alta humedad, ambientes sucios o frío extremo.
- Evite trasladar el televisor entre ubicaciones con mucha humedad y ambientes sucios. Para obtener más información, consulte "Especificaciones del televisor" en la página 179.
- No someta el televisor a vibración severa o condiciones de alto impacto. No coloque el televisor dentro de un portaequipajes.
- No coloque el televisor en un lugar donde agua u otros líquidos puedan derramarse en su interior.



Conexión del televisor



Las siguientes tablas entregan una descripción de los conectores del televisor para ayudarle a decidir qué conectores utilizar para sus distintos dispositivos de vídeo.

Conexión de una caja de televisión por cable o antena

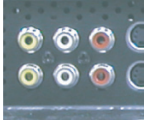
Calidad	Cable y conector	Cuándo utilizar
Buena	Cable coaxial  	El cable coaxial (RF) transporta la señal de vídeo y de audio desde la antena o el conector de cable al televisor. El conector coaxial está etiquetado NTSC. Para encontrar el conector NTSC, consulte "Vista posterior" en la página 143.
Óptima	Cable coaxial  	El cable ATSC transporta la señal de vídeo y de audio del conector de antena al televisor. Para encontrar el conector ATSC, consulte "Vista posterior" en la página 143.

Conexión de dispositivos de vídeo

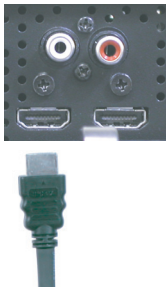

Calidad	Cable y conector	Cuándo utilizar
Buena	Compuesto  	El conector compuesto transporta la señal de vídeo a través de una sola clavija. Si utiliza un conector de vídeo compuesto, también debe conectar los cables de audio compuesto. Para encontrar los conectores compuestos, consulte "Vista izquierda" en la página 142 y "Vista posterior" en la página 143.

Calidad	Cable y conector	Cuándo utilizar
Óptima	<p>S-Vídeo</p>  <p>Panel de conectores S-Video con un cable S-Video negro y un cable de audio rojo y blanco.</p>	<p>El conector S-Vídeo divide la señal de vídeo en dos señales, blanco y negro y color. Si utiliza el conector S-Vídeo, también debe conectar los cables de audio. Para encontrar los conectores S-Vídeo, consulte "Vista izquierda" en la página 142 y "Vista posterior" en la página 143.</p>
Óptima	<p>Componente (YPbPr)</p>  <p>Panel de conectores Componente con cables de video verde, azul y rojo, y un cable de audio blanco y negro.</p>	<p>Los conectores componente dividen la señal de vídeo en tres señales: dos señales en color y una señal en blanco y negro. Si utiliza los conectores componente, también debe conectar los cables de audio. Para encontrar los conectores componente, consulte "Vista posterior" en la página 143.</p>
Excelente	<p>HDMI</p>  <p>Panel de conectores HDMI con un cable HDMI verde.</p>	<p>HDMI (High Definition Multimedia Interface) garantiza el envío de la mejor señal de vídeo desde la fuente (señal HDTV, reproductor de DVD) al televisor. Esto se logra al permitir que se envíen datos descomprimidos de vídeo y de audio multicanal a la pantalla a través de un solo cable. Para encontrar el conector, consulte "Vista posterior" en la página 143.</p>

Conexión de un subwoofer

Cable y conector	Cuándo utilizar
Subwoofer 	Este conector permite conectar un subwoofer con alimentación propia opcional al televisor.

Conexión de salida de audio

Calidad	Cable y conector	Cuándo utilizar
Buena	Conectores para salida de vídeo compuesto y de audio 	Utilice estos conectores para conectar un dispositivo tal como un VCR si conectó una antena o televisión por cable a través del conector ANT/Cable.
Óptima	Salida de audio digital coaxial 	Utilice el conector de salida de audio digital coaxial para conectar un decodificador de audio o un receptor de audio/vídeo cuando utilice un conector Digital TV (ATSC).
Óptima	Salida digital óptica 	Utilice el conector de salida digital óptica para conectar un decodificador de audio o un receptor de audio/vídeo cuando utilice un receptor de Digital TV (ATSC).

Uso del conector ATSC o NTSC (coaxial)

- 1 Apague el televisor y desconecte el cable de alimentación.
- 2 Conecte el cable coaxial a los conectores ATSC o NTSC del televisor.
- 3 Enchufe el cable de alimentación del televisor y enciéndalo.
- 4 Ingrese al menú del televisor y seleccione TV para NTSC o Digital TV para ATSC. Consulte "Selección del idioma del menú del televisor" en la página 164 para obtener más información.

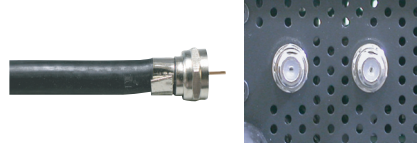

Uso del conector compuesto

- 1 Apague el televisor y desconecte el cable de alimentación.
- NOTA:** Si conecta un dispositivo que deseará retirar posteriormente, tal como un sistema de juegos de vídeo o una cámara de vídeo, utilice el conector compuesto del lado derecho del televisor (consulte "Vista izquierda" en la página 142).
- 2 Conecte el dispositivo al televisor utilizando el cable de audio y vídeo.
 - 3 Enchufe los cables de alimentación del televisor y de los dispositivos y enciéndalos.
 - 4 Ingrese al menú del televisor y seleccione AV1, AV2 o AV LADO (Composite 3). Consulte "Selección del idioma del menú del televisor" en la página 164 para obtener más información.



Uso del conector S-Vídeo

- 1 Apague el televisor y desconecte el cable de alimentación.
- NOTA:** Si conecta un dispositivo que deseará retirar posteriormente, tal como un sistema de juegos de vídeo o una cámara, utilice el conector S-Vídeo del lado derecho del televisor (consulte "Vista izquierda" en la página 142).
- 2 Conecte el dispositivo utilizando los cables S-Vídeo y audio.
 - 3 Enchufe los cables de alimentación del televisor y de los dispositivos y enciéndalos.
 - 4 Ingrese al menú del televisor y seleccione AV3, AV4 or AV LADO (S-Vídeo 3). Consulte "Selección del idioma del menú del televisor" en la página 164 para obtener más información.



Uso del conector componente

- 1 Apague el televisor y desconecte el cable de alimentación.
- 2 Conecte el dispositivo utilizando los cables de vídeo y de audio componente.
- 3 Enchufe los cables de alimentación del televisor y de los dispositivos y enciéndalos.
- 4 Ingrese al menú del televisor y seleccione AV5 o AV6. Consulte "Selección del idioma del menú del televisor" en la página 164 para obtener más información.



Uso del conector HDMI

- 1 Apague el televisor y desconecte el cable de alimentación.
- 2 Conecte el dispositivo utilizando el conector HDMI.
- 3 Enchufe los cables de alimentación del televisor y de los dispositivos y enciéndalos.
- 4 Ingrese al menú del televisor y seleccione HDMI 1 o HDMI 2. Consulte "Selección del idioma del menú del televisor" en la página 164 para obtener más información.

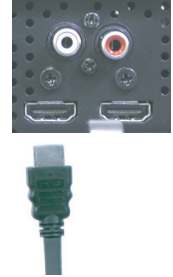

Uso del VGA conector

- 1 Apague el televisor y desconecte el cable de alimentación.
-  **NOTA:** Sugiera el uso de un cable VGA con núcleo de ferrita.
- 2 Conecte los cables VGA y de audio al televisor y a la computadora.
- 3 Enchufe los cables de alimentación del televisor y de los dispositivos y enciéndalos.
- 4 Ingrese al menú del televisor y seleccione VGA. Consulte "Selección del idioma del menú del televisor" en la página 164 para obtener más información.



Uso del conector para subwoofer

- 1 Apague el televisor y desconecte el cable de alimentación.
- 2 Conecte un cable de subwoofer al televisor y a un subwoofer con alimentación propia.
- 3 Enchufe los cables de alimentación del televisor y del subwoofer y enciéndalos.

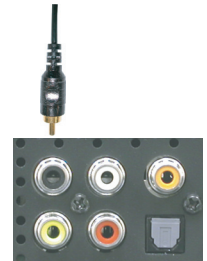

Uso de conectores de salida de vídeo y audio compuesto

- 1 Apague el televisor y desconecte el cable de alimentación.
- 2 Conecte los cables de salida de vídeo y de audio al televisor y a un dispositivo tal como un VCR si conectó una antena o televisión por cable a través del conector ANT/Cable.
- 3 Enchufe los cables de alimentación del televisor y de los dispositivos y enciéndalos.

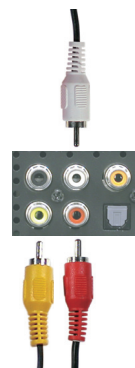

Uso del conector de salida digital óptica (SPDIF)

- 1 Apague el televisor y desconecte el cable de alimentación.
- 2 Conecte el cable de salida digital óptica al televisor y a un dispositivo tal como un decodificador de audio o un receptor de audio/vídeo cuando utilice un receptor de Digital TV (ATSC).
- 3 Enchufe los cables de alimentación del televisor y de los dispositivos y enciéndalos.



Uso del conector de salida de audio digital coaxial

- 1 Apague el televisor y desconecte el cable de alimentación.
- 2 Conecte el cable de salida de audio digital coaxial al televisor y a un dispositivo tal como un decodificador de audio o un receptor de audio/vídeo cuando utilice un conector Digital TV (ATSC).
- 3 Enchufe los cables de alimentación del televisor y de los dispositivos y enciéndalos.

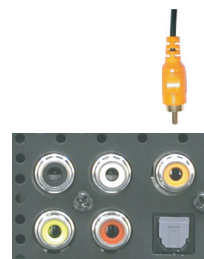

Conexión de los altavoces

Utilización de los altavoces con los soportes de altavoz

- 1 Introduzca los soportes en los altavoces.
- 2 Apriete los tornillos del altavoz.
- 3 Conecte los cables del altavoz a las conexiones del altavoz.

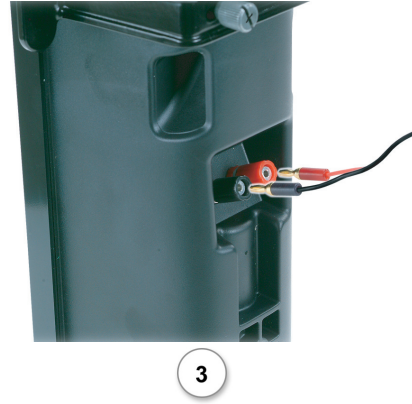

Fijación de los altavoces al W4201C TV

- 1 Fije los enganches a los altavoces y apriete los tornillos.
- 2 Fije los enganches a la TV y apriete los tornillos.
- 3 Conecte los cables del altavoz a las conexiones del altavoz.

 **NOTA:** Puede utilizar un destornillador para asegurarse de que todos los tornillos están atornillados por completo.



Fijación de los altavoces al W5001C TV

- 1 Fije los enganches a los altavoces y apriete los tornillos.
- 2 Fije los enganches a la TV y apriete los tornillos.
- 3 Conecte los cables del altavoz a las conexiones del altavoz.

NOTA Puede utilizar un destornillador para asegurarse de que todos los tornillos están atornillados por completo.

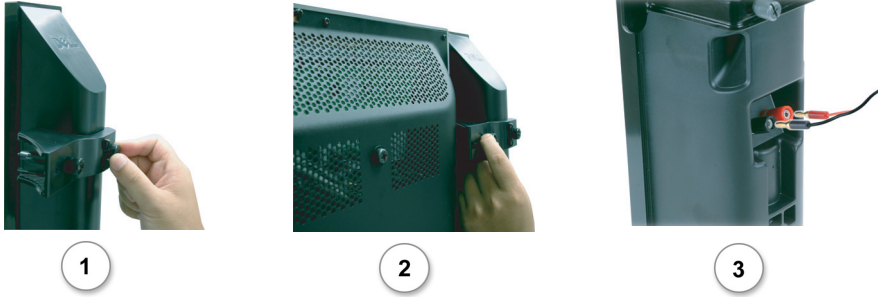

Instalar el cable de sonido RCA con núcleo de ferrita para el televisor

- 1 Abra el núcleo de ferrita acoplado e inserte el cable en su interior.
- 2 Deje un espacio libre de 4 cm entre el núcleo de ferrita y el conector, haga una lazada y cierre el núcleo de ferrita.
- 3 Repita los pasos 1 y 2 con el otro extremo del conector.
- 4 Enchufe los conectores de audio DVI si ha conectado un dispositivo como su PC a los conectores HDMI con un cable o adaptador de conexión DVI a HDMI.

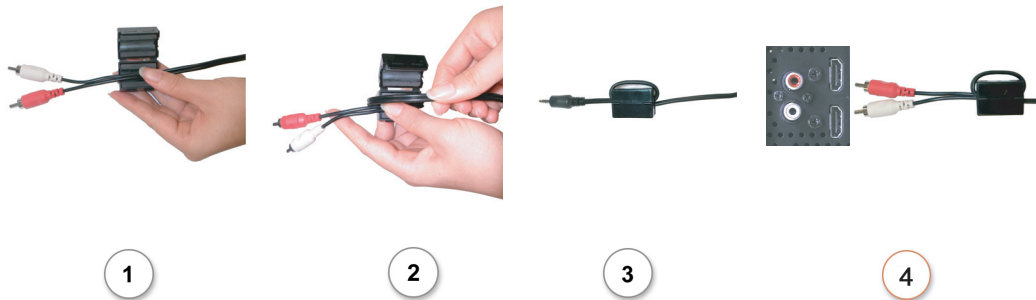

NOTA: El cable o adaptador de conexión DVI a HDMI y el cable de sonido RCA no se incluyen con el televisor.

Retención y quemado de imagen

 **NOTA:** La garantía de Dell no cubre la retención y el quemado de imagen.

La visualización de una imagen durante un período de tiempo prolongado puede provocar que una imagen permanezca o se queme en la pantalla. El quemado es una característica de todas las pantallas de plasma.

Para contribuir a evitar el quemado de imagen, lo mejor es no dejar imágenes estáticas en el televisor durante períodos de tiempo prolongados. Entre los ejemplos de imágenes estáticas que pueden producir quemados se incluyen:

- Menús de TV
- Barras negras como las que se utilizan en modo 4:3 o panorámico
- Logotipos de canales de TV
- Titulares de bolsa o de noticias
- Presentación de la hora
- Presentación de precios de canales de compras
- Imágenes de ordenador estáticas
- Imágenes de videojuego estáticas
- Fondos de transcripción

El control remoto

Instalación de las baterías

Antes utilizar el control remoto, instale tres baterías AAA tal como se indica a continuación.

- 1 Abra la cubierta de las baterías.
- 2 Instale las baterías. Asegúrese de hacer coincidir los símbolos + y - de las baterías con los equivalentes del compartimento de baterías.
- 3 Cierre la cubierta de las baterías.



Uso del control remoto

Control Remoto

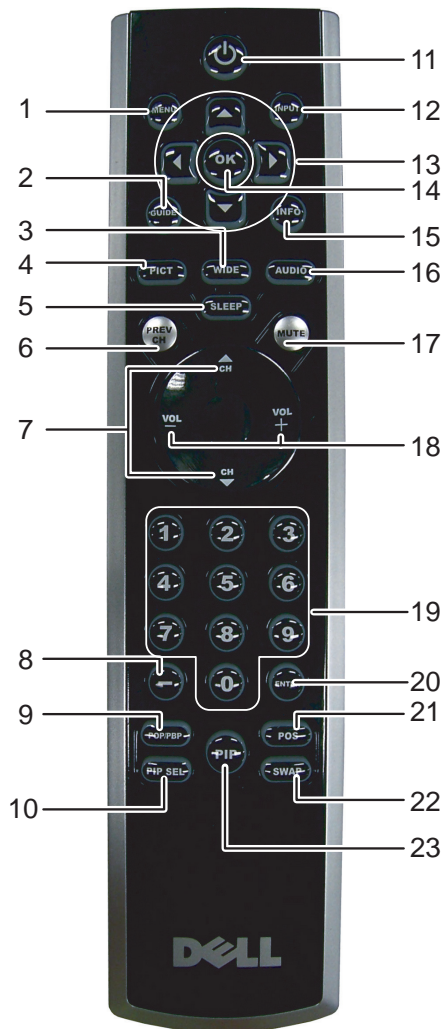

1	MENU (Menú)	Ingresa y sale del menú del televisor
2	GUIDE (Guía)	Muestra una guía electrónica de programas cuando se utiliza Digital TV (conector ATSC). NOTA: El contenido puede variar dependiendo del radiodifusor.
3	WIDE (Ancho)	Define el tamaño de la pantalla.
4	PICT (Imagen)	Recorre las opciones preestablecidas para el menú Imagen
5	SLEEP (Espera)	Activa el cronómetro de espera
6	PREV CH (Canal anterior)	Regresa al canal que se estaba viendo anteriormente
7	CH (Canal) ▲ CH (Canal) ▼	Presione estos botones para ver el canal siguiente o el anterior
8	–	Presione este botón para seleccionar canales digitales. Por ejemplo, para seleccionar 62-3, presione 6, 2, la tecla del guión y luego 3 para ver el canal.
9	POP/PBP	Ingresa y sale de los modos POP o PBP
10	PIP SEL (Selección PIP)	Alterna entre ventanas cuando usted utiliza las funciones Imagen en imagen (PIP), Imagen fuera de imagen (POP) o Imagen junto a imagen (PBP)
11	ALIMENTACIÓN	Enciende y apaga el televisor
12	INPUT (Entrada)	Ingresa al menú Introducir selección
13	NAVEGACIÓN	Utilice estos botones para navegar por el menú del televisor
14	OK	Presione este botón para hacer una selección en el menú del televisor o para confirmarla
15	INFO	Muestra información acerca del televisor (por ejemplo, en el modo de televisor, muestra el canal que se está viendo)
16	AUDIO	Recorre las opciones preestablecidas para Audio
17	MUTE (Silencio)	Presione este botón para activar y desactivar el sonido
18	VOL+ VOL–	Aumenta y disminuye el volumen
19	NÚMERO	Presione estos botones para seleccionar un canal
20	ENTER (Intro)	Presione este botón para confirmar una selección
21	POS (Posición)	Presione este botón para cambiar la posición de la ventana PIP
22	SWAP (Cambio)	Cambia las imágenes cuando se utiliza la función PIP, POP o PBP
23	PIP	Ingresa y sale del modo PIP

Uso del televisor con un control remoto universal o de aprendizaje

Los controles remotos universales preprogramados se pueden programar para controlar las siguientes funciones del televisor Dell:

- Alimentación
- Canal siguiente (▲)
- Canal anterior (▼)
- Subir volumen (+)
- Bajar volumen (-)
- Silencio
- Introducir selección

 **NOTA:** Es posible que futuros controles remotos universales preprogramados controlen más funciones.

Usted puede programar los controles remotos universales de la siguiente manera para que funcionen con el televisor Dell:

- Si el manual del control remoto enumera códigos por fabricante, utilice los códigos de Phillips.
- Si el control remoto tiene una función de búsqueda, puede utilizarla para encontrar el código correcto.
- Si el control remoto tiene una función de aprendizaje, puede programar botones específicos desde el control remoto Dell, además de los botones anteriormente enumerados.

 **NOTA:** Consulte la documentación del control remoto para obtener instrucciones específicas para el control remoto universal o de aprendizaje.

Uso del menú del televisor

El televisor tiene un menú que permite seleccionar la fuente de entrada correcta, realizar cambios en los ajustes de la imagen y del audio, seleccionar los modos Imagen en imagen, Imagen fuera de imagen e Imagen junto a imagen y establecer controles parentales.

Uso del control remoto con el menú del televisor

NOTA: Puede acceder al menú del televisor y hacer selecciones mediante los botones de volumen y de canales del panel lateral del televisor o mediante el control remoto. Excepto cuando se indica, esta sección describe cómo utilizar el menú del televisor con el control remoto.

- 1 Para ingresar al menú del televisor, presione el botón **MENU** (Menú).

En la parte inferior de la pantalla aparecen ocho iconos.



- 2 Utilice los botones de navegación hacia la izquierda y hacia la derecha para desplazarse entre los iconos. El icono aparece resaltado a medida que recorre el menú.
 - 3 Para seleccionar una opción, presione el botón **OK** cuando el icono esté resaltado.
 - 4 Aparece un nuevo menú para la opción seleccionada. Utilice los botones de navegación hacia arriba y hacia abajo para desplazarse por los diversos ajustes.
- NOTA:** A medida que recorre las opciones aparece una flecha roja junto al ajuste. Junto a la opción seleccionada aparece una marca de verificación.
- 5 Utilice los botones de navegación hacia la izquierda y hacia la derecha y el botón **OK** para cambiar ajustes o seleccionarlos.
- NOTA:** Puede seleccionar **SALIR** o presionar el botón **OK** en cualquier momento para volver al menú principal.
- 6 Luego de hacer sus selecciones, presione el botón **MENU** (Menú) para volver al menú principal.
 - 7 Para salir del menú del televisor, seleccione el icono **SALIR** y presione **OK**.

Selección del idioma del menú del televisor

- 1 Presione el botón MENU (Menú) para ingresar al menú del televisor.
- 2 Seleccione CONFIGURE.
- 3 En el menú Configuración, seleccione IDIOMA y desplácese para seleccionar el idioma en que desea que aparezca el menú del televisor.

Introducir selección

El menú **Introducir selección** permite seleccionar la fuente correcta sobre la base de la conexión del televisor y de los equipos de vídeo. Presione **INPUT** (Entrada) en el control remoto para ir directamente al menú **Introducir selección**. También puede presionar **MENU** (Menú) en el control remoto y seleccionar **INTRODUCIR SELECCIÓN** desde el menú principal.

Si utiliza la fuente de entrada **TV** (conector NTSC) o **Digital TV** (conector ATSC), puede preestablecer los canales que ve. Vaya al **menú principal** y seleccione **CONFIGURACIÓN**, **CONFIGUR. DE CANAL** y luego **CHANNEL SEARCH** (Búsqueda de canales). Si utiliza simultáneamente los conectores NTSC y ATSC, debe preestablecer los canales que ve para las fuentes de entrada **Digital TV** y **TV**.



VGA — Seleccione esta opción cuando tenga una computadora conectada al conector VGA. Consulte "Vista posterior" en la página 143 para conocer la ubicación del conector VGA.

HDMI1 — Seleccione esta opción cuando haya conectado un dispositivo, tal como un reproductor de DVD, mediante el conector HDMI. Consulte "Vista posterior" en la página 143 para conocer la ubicación del conector HDMI.

HDMI2 — Seleccione esta opción cuando haya conectado un dispositivo, tal como un reproductor de DVD, mediante el conector HDMI. Consulte "Vista posterior" en la página 143 para conocer la ubicación del conector HDMI.

TV — Seleccione esta opción cuando tenga una antena o caja de televisión por cable conectada al conector NTSC. Consulte "Vista posterior" en la página 143 para conocer la ubicación del conector NTSC.

DIGITAL TV — Seleccione esta opción cuando tenga una antena o caja de televisión por cable conectada al conector ATSC. Consulte "Vista posterior" en la página 143 para conocer la ubicación del conector NTSC.

AV1 (COMPUESTO 1) — Seleccione esta opción cuando tenga un dispositivo de vídeo, tal como un sistema de juegos de vídeo, conectado al conector compuesto de la parte inferior del televisor. Consulte "Vista posterior" en la página 143 para conocer la ubicación de los conectores de vídeo compuesto y de audio.

AV2 (COMPUESTO 2) — Seleccione esta opción cuando tenga un dispositivo de vídeo, tal como un sistema de juegos de vídeo, conectado al conector compuesto de la parte inferior del televisor. Consulte "Vista posterior" en la página 143 para conocer la ubicación de los conectores de vídeo compuesto y de audio.

AV3 (S-VÍDEO 1) — Seleccione esta opción cuando tenga un dispositivo de vídeo, tal como un VCR, conectado al conector S-Vídeo de la parte inferior del televisor. Consulte "Vista posterior" en la página 143 para conocer la ubicación del conector S-Vídeo.

AV4 (S-VÍDEO 2) — Seleccione esta opción cuando tenga un dispositivo de vídeo, tal como un VCR, conectado al conector S-Vídeo de la parte inferior del televisor. Consulte "Vista posterior" en la página 143 para conocer la ubicación del conector S-Vídeo.

AV5 (COMPONENTE 1) — Seleccione esta opción cuando tenga un dispositivo de vídeo, tal como un reproductor de DVD, una caja de conexión o una caja de televisión por cable, conectado a los conectores de audio y de vídeo componente de la parte inferior del televisor. Consulte "Vista posterior" en la página 143 para conocer la ubicación de los conectores de audio y de vídeo componente.

AV6 (COMPONENTE 2) — Seleccione esta opción cuando tenga un dispositivo de vídeo, tal como un reproductor de DVD, una caja de conexión o una caja de televisión por cable, conectado a los conectores de audio y de vídeo componente de la parte inferior del televisor. Consulte "Vista posterior" en la página 143 para conocer la ubicación de los conectores de audio y de vídeo componente.

AV LADO (COMPUESTO 3) — Seleccione esta opción cuando tenga un dispositivo de vídeo, tal como un sistema de juegos de vídeo, conectado al conector compuesto del costado del televisor. Consulte "Vista izquierda" en la página 142 para conocer la ubicación del conector compuesto.

AV LADO (S-VÍDEO 3) — Seleccione esta opción cuando tenga un dispositivo de vídeo, tal como un VCR, conectado al conector S-Vídeo del costado del televisor. Consulte "Vista izquierda" en la página 142 para conocer la ubicación del conector S-Vídeo.

SHOW INPUTS (MOSTRAR ENTRADAS) — Show Inputs (Mostrar entradas) ofrece las opciones Activar o Todos. Activar busca los conectores que están en uso. Las fuentes de entrada disponibles aparecen en blanco y las que no lo están aparecen en gris. Todos muestra y permite seleccionar todas las fuentes de entrada aunque no haya un dispositivo conectado.



NOTA: En la opción **Ajustes de TV**, ubicada en el menú **Configuración**, usted puede configurar el menú **Introducir selección** para que muestre el dispositivo que está conectado. Por ejemplo, si usted consulta el menú **Introducir selección**, AV2 indicaría DVD.

Menú Imagen

El menú Imagen permite ajustar la apariencia de la imagen, incluidos el color y el brillo.



Si selecciona uno de los siguientes ajustes de imagen preestablecidos, cada ajuste se actualiza automáticamente.

- **Movies** (Películas)
- **Weak Signal** (Señal débil)
- **Sports** (Deportes)
- **Multimedia**

Si selecciona **Personal** puede establecer cada ajuste, por ejemplo **Brillo** y **Color**.

Los valores preestablecidos para la temperatura del color son:

- **Natural:** 6500K
- **Normal:** la temperatura nativa del panel
- **Blue (Azul):** 9300K
- **Red (Rojo):** 5700K

Audio

El menú Audio permite configurar el audio para que se ajuste mejor al tipo de programa que ve.



SRS TruSurround XT: entrega sonido envolvente virtual por dos altavoces desde cualquier fuente, lo que crea un sonido más amplio con graves profundos enriquecidos.

Modo medianoche: distribuye equitativamente las grandes variaciones de volumen entre escenas de voz y de acción.

Modo ecualizad: si selecciona uno de los siguientes ajustes preestablecidos del **Modo ecualizad**, cada nivel de audio se actualiza automáticamente:

- **Music (Música)**
- **Theater (Teatro)**
- **Voice (Voz)**

Si selecciona **Personal**, puede ajustar cada nivel de audio, por ejemplo **Graves** y **Agudos**.

Vol. salida TV: seleccione **Fijo** si desea ajustar el volumen mediante el control remoto o el control de volumen de un receptor de audio conectado. Seleccione **Variable** si desea ajustar el volumen mediante el control remoto o los botones del panel frontal del televisor. El uso de **Variable** ajusta el volumen del televisor y no el de un receptor de audio conectado.

Utilice **Programa** para seleccionar **Stereo** (Estéreo), **Mono** o **SAP** (Segundo programa de audio).

Silencio: permite activar o desactivar el sonido.

Altavoz on/off: permite activar o desactivar el sonido del altavoz.

PIP/ POP/ PBP

Puede ver simultáneamente dos fuentes activas mediante la función Imagen en imagen (PIP), Imagen fuera de imagen (POP) o Imagen junto a imagen (PBP).

Para la función POP puede seleccionar tres opciones distintas:

- **POP:** una ventana POP grande a la izquierda y una ventana más pequeña centrada a la derecha.
- **POP3:** una ventana POP grande a la izquierda y tres ventanas más pequeñas alineadas verticalmente a la derecha.
- **POP12:** una ventana POP grande centrada, rodeada de doce ventanas más pequeñas.



El control remoto ofrece las siguientes opciones para las funciones PIP/POP/PBP:

- Utilice el botón **PIP SEL** (Selección PIP) o el botón **POP/PBP** del control remoto para activar y desactivar las funciones PIP, POP y PBP.
- Si está en el modo PIP, POP o PBP, utilice el botón **SWAP** (Cambio) del control remoto para cambiar entre las dos ventanas.
- Utilice el botón **POS** (Posición) del control remoto para cambiar la esquina de la pantalla en que aparece la ventana PIP.

En el menú del televisor, usted puede ajustar la **Transparencia**, el **Tamaño** y la posición **H** (horizontal) y **V** (vertical) de las ventanas PIP/POP/PBP. Cuando selecciona la orientación horizontal, - mueve la ventana hacia la izquierda y + lo hace hacia la derecha. Cuando ajusta la orientación vertical, 0 corresponde a la parte superior de la pantalla y 100 a la inferior.

Origen PIP: permite seleccionar la fuente de la ventana PIP. Consulte la compatibilidad de las funciones PIP/POP/PBP en esta página para obtener más información.

POP Scan Mode (Modo de exploración POP): permite seleccionar **Sequential** (Secuencial) o **Float** (Flotante). El modo **Float** (Flotante) reproduce la fuente de los canales seleccionados que aparecen en las ventanas POP. **Sequential** (Secuencial) hace rotar todas las ventanas y reproduce todos los canales preseleccionados. El modo de rotación pasa por todos los canales disponibles antes de volver a comenzar en el canal inferior.

Compatibilidad de las funciones PIP/POP/PBP

Cuando utiliza las funciones PIP/POP/PBP, puede seleccionar cualquiera de las fuentes de entrada que aparecen en las ventanas PIP/POP/PBP. Las únicas fuentes de entrada que no pueden funcionar en conjunto son HDMI con HDMI, DTV con DTV y HDMI con componente 1080i.

Tamaño

➔ **AVISO:** El uso de barras negras, tales como las que se ven en los modos Ancho o 4:3, durante un período prolongado puede provocar un efecto de quemadura en el televisor.

Tamaño permite ajustar la apariencia de la imagen. Utilice **H. Position** (Posición H) para ajustar la posición horizontal de la imagen.

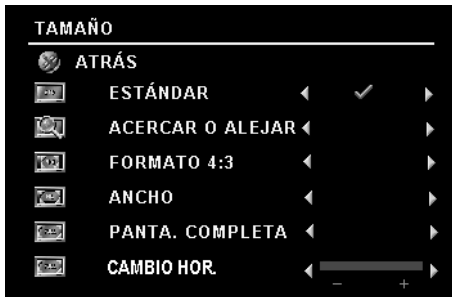

Utilice los siguientes ajustes para modificar la relación de aspecto:

Estándar: selección óptima para ver películas digitales HDTV o DVD 16:9 ó 22:9.

Acercar o alejar: selección óptima para ver películas en televisión, VCR o DVD 4:3.

4:3: selección óptima para ver películas en televisión, VCR o DVD 4:3.

Ancho: selección óptima para ver películas digitales HDTV o DVD 16:9 y 22:9.

Panta. completa: selección óptima para ver películas digitales HDTV o DVD 16:9.

Cambio hor.: ajusta la posición horizontal de la imagen.

NOTA: La mayoría de los DVD incluye en la caja información acerca de la relación de aspecto admitida.

Control parental

Control parental permite bloquear ciertos canales o programas de modo que los menores no puedan ver transmisiones no aptas para su edad.



Para ingresar al menú Control parental necesita un código de acceso. La primera vez que ingrese, utilice el código de acceso 3355. Consulte "Establecimiento de un código de acceso" en la página 169 para obtener información acerca de cómo crear un nuevo código de acceso.

Puede establecer las siguientes opciones para bloquear contenido:

- **Channel Lock** (Bloqueo de canales): bloquea los canales seleccionados
- **Movie Rating** (Clasificación de películas): bloquea películas según su clasificación (G, PG, PG-13, R, NC-17 y X)
- **TV Ratings** (Clasificaciones de televisión): bloquea programas de televisión según su clasificación
- **Block Options** (Opciones de bloqueo): activa o desactiva todos los ajustes del control parental

NOTA: Puede utilizar Clear All (Borrar todo) para desbloquear los canales y los programas establecidos.

NOTA: Puede utilizar Clear All (Borrar todo) para desbloquear los canales y los programas establecidos.

Establecimiento de un código de acceso

Luego de ingresar por primera vez al menú **Control parental**, puede establecer un código de acceso de cuatro dígitos propio. Si por algún motivo pierde u olvida su código de acceso, puede utilizar el código predeterminado.

- 1 En el menú **Control parental**, seleccione **Cambiar código**.
- 2 Utilizando el teclado numérico del control remoto, ingrese un nuevo código de acceso.
- 3 Seleccione **Salir**.

Configuración

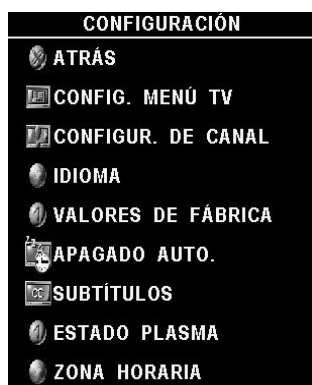

Configuración permite ajustar la apariencia del menú del televisor, preestablecer los canales de cable que ve, cambiar el idioma del menú (consulte "Selección del idioma del menú del televisor" en la página 164) y restaurar los ajustes de fábrica.

En el menú **Ajustes de TV**, utilice **TV Menu Hold Time** (Tiempo de visualización del menú del televisor) para aumentar o disminuir la cantidad de tiempo que aparece el menú del televisor. La cantidad máxima de tiempo es 60 segundos. Puede seleccionar **TV Button Lock** (Bloqueo de botones del televisor) para bloquear los botones del panel inferior. Cuando esta opción está activada, sólo funciona el botón de alimentación. Mantenga presionados los botones de aumento de volumen y de canal siguiente durante 10 segundos para desbloquear los botones.

Configur. de canal permite modificar los ajustes de cada canal y preestablecer los canales que ve. Si utiliza la fuente de entrada TV (conector NTSC) o Digital TV (conector ATSC), puede preestablecer los canales que ve. Vaya al **menú principal** y seleccione **Configure, Configur. de canal** y luego **Channel Search** (Búsqueda de canales). Si utiliza simultáneamente los conectores NTSC y ATSC, debe preestablecer los canales que ve para las fuentes de entrada Digital TV y TV.

Idioma permite seleccionar el idioma del menú del televisor.

Seleccione **Valores de fábrica** para restablecer los ajustes del menú del televisor a los valores predeterminados de fábrica.

 **NOTA:** Más información acerca de **Valores de fábrica** en la página 169. Antes de proceder con el **Valores de fábrica**, usted deberá introducir un código de acceso de cuatro dígitos. El **Valores de fábrica** y el **Control parental** siempre tienen el mismo código de acceso. El código de acceso por defecto del **Control parental** es 3355.

 La configuración del **Control parental** se inicializa a hacer un restablecimiento de los valores de fábrica.

Apagado auto. permite establecer un incremento de tiempo luego del cual el televisor se apaga automáticamente.

Seleccione **Subtítulos** para activar y desactivar los subtítulos y establecer otras opciones relacionadas.

Si parece que una imagen se ha pegado en el televisor, seleccione **Acondicionamiento de plasma** para eliminar la retención de imagen. El uso de la función de acondicionamiento de plasma puede durar varias horas. Los casos graves de retención de imagen se denominan quemados y esta función no los elimina.

Utilice el acondicionamiento de plasma únicamente si tiene problemas con la retención de imágenes. Un uso excesivo puede deteriorar el brillo del televisor.

Zona horaria le permite establecer la zona horaria y la configuración del horario de verano.



NOTA: La hora actual se establece usando el sintonizador ATSC con una antena digital. Sin esta antena la hora no estará disponible.

Solución de problemas relacionados con el televisor



PRECAUCIÓN: Si en algún momento observa humo o chispas que salen del televisor, póngase en contacto con Dell. No intente realizar ningún procedimiento de solución de problemas.

Sugerencias para la solución de problemas



NOTA: Algunos problemas pueden tener relación con dispositivos de vídeo conectados al televisor. Consulte la documentación del dispositivo de vídeo para obtener información adicional sobre la solución de problemas.

La mayoría de los problemas relacionados con el televisor puede ser producto de una selección de entrada incorrecta. Cada conector del televisor (lateral e inferior) está asociado con una selección de entrada que lleva la etiqueta AV1 a AV8 en el menú Introducir selección.

- AV1: conector compuesto en la parte inferior del televisor
- AV2: conector compuesto en la parte inferior del televisor
- AV3: conector S-Vídeo en la parte inferior del televisor
- AV4: conector S-Vídeo en la parte inferior del televisor
- AV5: conector de componentes en la parte inferior del televisor
- AV6: conector de componentes en la parte inferior del televisor
- AV LADO (Composite 3) : conector compuesto a la derecha del televisor
- AV LADO (S-Vídeo 3): conector S-Vídeo a la derecha del televisor

También puede seleccionar las siguientes entradas:

- TV: conector NTSC en la parte inferior del televisor
- DIGITAL TV: conector ATSC en la parte inferior del televisor
- VGA: conector VGA en la parte inferior del televisor
- HDMI: conector HDMI en la parte inferior del televisor

Problemas generales

Problema	Solución posible
Calidad de imagen deficiente al ver televisión y utilizar un dispositivo tal como un reproductor de DVD o un VCR	<p>1 Verifique los ajustes de relación de aspecto en el menú del televisor. Presione el botón Menu (Menú) del control remoto y seleccione Tamaño. Para obtener más información acerca del uso del menú del televisor, consulte "Uso del menú del televisor" en la página 163.</p> <p>2 Vuelva a conectar el dispositivo utilizando el mismo tipo de conector. Por ejemplo, si utiliza el conector compuesto de la parte inferior, intente conectar el dispositivo en el conector compuesto del costado de la pantalla de televisión. Consulte "Acerca del televisor" en la página 141 para conocer la ubicación de los conectores. Luego de conectar el dispositivo, cambie la fuente de entrada en el menú del televisor. Consulte "Introducir selección" en la página 164 para obtener más información.</p> <p>3 Conecte el dispositivo utilizando otro conector. Por ejemplo, si tiene problemas con el conector compuesto, intente utilizar el conector de componentes.</p> <p>NOTA: Para realizar la conexión en otro conector, necesita los cables correspondientes a ese conector. Consulte la documentación del dispositivo para obtener una lista de las conexiones admitidas.</p> <p>Luego de conectar el dispositivo, cambie la fuente de entrada en el menú del televisor. Consulte "Introducir selección" en la página 164 para obtener más información.</p> <p>4 Restablezca los valores predeterminados originales de fábrica. Presione Menu (Menú) en el control remoto, seleccione Configure y luego Valores de fábrica.</p> <p>5 Ajuste la temperatura del color. Presione Menu (Menú) en el control remoto, seleccione Ajustes imagen y luego Temp. de color.</p> <p>NOTA: Algunas cajas de conexión ofrecen relaciones de aspecto. Consulte la documentación del dispositivo para obtener más información.</p>

Problema	Solución posible
Calidad de imagen deficiente al utilizar un dispositivo conectado al conector ANT/Cable (coaxial)	<ol style="list-style-type: none"> 1 Asegúrese de que la pantalla de televisión esté seleccionada como la fuente de entrada en el menú Input Source (Fuente de entrada). Consulte "Introducir selección" en la página 164 para obtener más información. 2 Presione Menu (Menú) en el control remoto, seleccione Configure y luego Configur. de canal. Esto restablece los canales del televisor. 3 Verifique los ajustes de relación de aspecto en el menú del televisor. Presione el botón Menu (Menú) del control remoto y seleccione Tamaño. Para obtener más información acerca del uso del menú del televisor, consulte "Uso del menú del televisor" en la página 163. 4 Restablezca los valores predeterminados originales de fábrica. Presione Menu (Menú) en el control remoto, seleccione Configure y luego Valores de fábrica. 5 Ajuste la temperatura del color. Presione Menu (Menú) en el control remoto, seleccione Ajustes imagen y luego Temp. de color. 6 El problema puede estar relacionado con el dispositivo; póngase en contacto con el proveedor de servicio
El televisor no muestra nada	<ol style="list-style-type: none"> 1 Asegúrese de que la pantalla de televisión esté encendida. 2 Verifique que todos los cables estén conectados correctamente a la pantalla de televisión, incluido el cable de alimentación. 3 Verifique si hay una luz azul o ámbar en la esquina inferior derecha de la pantalla de televisión. Una luz azul indica que la pantalla de televisión está encendida. Una luz ámbar significa que la pantalla de televisión está en el modo de ahorro de energía. 4 Asegúrese de que esté seleccionada la fuente correcta en el menú Input Source (Fuente de entrada). Consulte "Introducir selección" en la página 164 para obtener más información. 5 Vuelva a conectar los dispositivos actualmente conectados a la pantalla de televisión. Si utiliza varios dispositivos, conecte y pruebe uno a la vez. 6 Conecte otro dispositivo que sepa que funciona correctamente. 7 Restablezca los valores predeterminados originales de fábrica. Presione Menu (Menú) en el control remoto, seleccione Configure y luego Valores de fábrica.

Problema	Solución posible
Ausencia de sonido	<p>1 Asegúrese de que no esté activado el silencio. Presione el botón Menu (Menú) del control remoto para activar y desactivar la función de silencio.</p> <p>2 Si sólo ciertos canales de televisión no tienen sonido, debe corregir el menú Introducir selección en el menú del televisor (consulte "Introducir selección" en la página 164).</p> <p>3 Verifique que los cables de audio estén conectados firmemente a los conectores de entrada de audio de la pantalla de televisión y a los conectores de salida de audio de los dispositivos. Asegúrese de que los colores de los cables coincidan con los de los conectores.</p> <p>4 Asegúrese también de que los cables de audio estén conectados en la misma fila que los de vídeo. Consulte "Acerca del televisor" en la página 141 para conocer la ubicación de los conectores.</p> <p>5 Vuelva a conectar el dispositivo utilizando el mismo tipo de conector. Por ejemplo, si utiliza el conector compuesto de la parte inferior, intente conectar el dispositivo en el conector compuesto del costado de la pantalla de televisión. Consulte "Acerca del televisor" en la página 141 para conocer la ubicación de los conectores. Luego de conectar el dispositivo, cambie la fuente de entrada en el menú del televisor. Consulte "Introducir selección" en la página 164 para obtener más información.</p> <p>6 Conecte el dispositivo utilizando otro conector. Por ejemplo, si tiene problemas con el conector compuesto, intente utilizar el conector de componentes.</p> <p>NOTA: Para realizar la conexión en otro conector, necesita los cables correspondientes a ese conector. Consulte la documentación del dispositivo para obtener una lista de las conexiones admitidas.</p> <p>Luego de conectar el dispositivo, cambie la fuente de entrada en el menú del televisor. Consulte "Introducir selección" en la página 164 para obtener más información.</p> <p>7 Pruebe el dispositivo en otro televisor.</p> <p>8 Si utiliza las funciones PIP/POP/PBP, asegúrese de que esté seleccionado el Origen de sonido correcto. Presione Menu (Menú) en el control remoto y seleccione PIP/POP/PBP.</p>
Imagen doble o ausencia de imagen con DVD	<p>Desactive la exploración progresiva en el reproductor de DVD. La pantalla de televisión Dell™ ofrece un desentrelazador incorporado que es igual o mejor en calidad al del reproductor de DVD. Para obtener más información acerca de la exploración progresiva en el reproductor de DVD, consulte la documentación del dispositivo.</p>
La imagen se ve demasiado atenuada o brillante	<p>Actualice los ajustes del color en el menú del televisor. Presione Menu (Menú) en el control remoto y seleccione Ajustes imagen.</p>

Problema	Solución posible
La pantalla no está centrada correctamente	<ol style="list-style-type: none"> 1 Actualice los ajustes de tamaño en el menú del televisor. Presione Menu (Menú) en el control remoto y seleccione Tamaño. 2 Restablezca los valores predeterminados originales de fábrica. Presione Menu (Menú) en el control remoto, seleccione Configure y luego Valores de fábrica.
La pantalla tiene una o más líneas	<ol style="list-style-type: none"> 1 Verifique los ajustes de relación de aspecto en el menú del televisor. Presione el botón Menu (Menú) del control remoto y seleccione Tamaño. Para obtener más información acerca del uso del menú del televisor, consulte "Uso del menú del televisor" en la página 163. 2 Asegúrese de que esté seleccionada la fuente correcta en el menú Input Source (Fuente de entrada). Consulte "Introducir selección" en la página 164 para obtener más información. 3 Intente realizar una conexión a otro dispositivo. Asegúrese de conectar correctamente los cables y actualice la fuente de entrada en el menú del televisor. 4 Actualice los ajustes de tamaño en el menú del televisor. Presione Menu (Menú) en el control remoto y seleccione Tamaño. 5 Restablezca los valores predeterminados originales de fábrica. Presione Menu (Menú) en el control remoto, seleccione Configure y luego Valores de fábrica.
Los paneles del panel frontal no funcionan	<p>Compruebe si se han bloqueado los botones en la presentación en pantalla. Pulse el botón Menu (Menú) en el mando a distancia y seleccione Setup Configuración.</p> <p>Si no puede usar el mando a distancia, pulse los botones para aumentar el volumen y seleccionar un canal superior en la parte inferior de la pantalla del televisor durante diez segundos para desbloquear los botones.</p>
La imagen es demasiado pequeña	<ol style="list-style-type: none"> 1 Modifique los ajustes de tamaño. Presione Menu (Menú) en el control remoto y seleccione Size & Position (Tamaño y posición). 2 Este problema puede estar relacionado con el dispositivo. Consulte la documentación del dispositivo.
Parece que una imagen está pegada en el televisor.	<p>En Configuración OSD seleccione Acondicionamiento de plasma. El uso de esta opción puede durar varias horas hasta que se elimina la imagen.</p> <p>NOTA: La garantía de Dell no cubre el quemado.</p>

Mensajes del menú del televisor

Mientras utiliza el televisor pueden aparecer los siguientes mensajes

Mensaje	Solución posible
Auto Adjust (Ajuste automático)	No se requiere ninguna acción; el televisor está realizando un ajuste automático.
Out of Range (Fuera de rango)	Verifique el ajuste óptimo de la resolución. Puede ser necesario descargar un nuevo controlador de vídeo. Para obtener más información, visite support.dell.com .
No Video Input (Sin entrada de vídeo)	<ol style="list-style-type: none"> 1 Verifique que todos los cables estén conectados correctamente. 2 Asegúrese de que esté seleccionada la fuente correcta. Consulte "Introducir selección" en la página 164 para obtener más información.
TV Button Lock (Bloqueo de botones del televisor)	Para desbloquearlos, presione Menu (Menú) en el control remoto y seleccione Configure.
In Power Save Mode (En modo de ahorro de energía) Presione cualquier tecla del teclado o mueva el mouse	Si tiene una computadora conectada a la pantalla de televisión y no se detecta una señal, la pantalla entra en el modo de espera. La luz de alimentación es ámbar cuando la pantalla de televisión está en el modo de espera.
In Power Save Mode (En modo de ahorro de energía) Please Check Video Signal (Verifique la señal de vídeo)	Si utiliza un dispositivo de vídeo y éste ha estado inactivo durante 30 minutos, la pantalla de televisión entra en el modo de ahorro de energía. La luz de alimentación es ámbar cuando la pantalla de televisión está en el modo de ahorro de energía.
Self Test (Autoprueba)	Aparece para una fuente de computadora cuando se selecciona VGA desde el menú Introducir selección y no hay nada conectado. Conecte una computadora al conector VGA.

Problemas relacionados con el control remoto

Problema	Solución posible
El televisor no responde cuando se utiliza el control remoto	<ol style="list-style-type: none"> 1 Apunte el control remoto directamente hacia la esquina inferior derecha de la pantalla de televisión. Asegúrese de que nada bloquee el frente de la pantalla. Para conocer la ubicación del sensor IR, consulte "Vista frontal" en la página 141. 2 Verifique que las baterías estén instaladas correctamente. 3 Si las baterías son antiguas, instale nuevas baterías. <p>NOTA: Luces brillantes u otros dispositivos infrarrojos pueden interferir con el control remoto y con la señal IR en la pantalla de televisión.</p>

Uso de la función de autoprueba durante la conexión a una computadora

Cuando conecta una computadora a la pantalla de televisión a través del conector VGA, puede utilizar la función de autoprueba para verificar si la pantalla funciona correctamente. Si la pantalla de televisión y la computadora están conectadas correctamente, pero la pantalla permanece oscura, ejecute la autoprueba de la pantalla mediante los siguientes pasos:

- 1 Apague la computadora y la pantalla de televisión.
- 2 Desconecte el cable de vídeo de la parte posterior de la computadora.
- 3 Encienda la pantalla de televisión. Si la pantalla de televisión no puede detectar una señal de vídeo y funciona correctamente, aparece el cuadro de diálogo flotante "Dell - Self-Test Feature Check" (Dell: Verificación de función de autoprueba) contra un fondo negro. Durante el modo de autoprueba, la luz de alimentación permanece azul y el esquema de autoprueba se desplaza por la pantalla en forma continua. Este cuadro también aparece durante el funcionamiento normal del sistema si el cable de vídeo se desconecta o sufre daños.
- 4 Apague la pantalla de televisión y vuelva a conectar el cable de vídeo; luego, encienda la computadora y la pantalla. Si la pantalla de televisión permanece en blanco, el problema puede tener relación con la computadora o con la tarjeta de gráficos.

Consulte la documentación de la computadora para obtener más información.

Problemas al utilizar el televisor como monitor

Problema	Solución posible
La imagen no está centrada o es demasiado pequeña	<ol style="list-style-type: none"> 1 Utilice Auto Adjust (Ajuste automático) para verificar los ajustes de imagen. Presione Menu (Menú) para ingresar al menú del televisor, seleccione Ajustes imagen y luego Auto Adjust (Ajuste automático). 2 Verifique el ajuste óptimo de la resolución. Puede ser necesario descargar un nuevo controlador de vídeo. Para obtener más información, visite support.dell.com. <p>NOTA: Es posible que algunas tarjetas de vídeo antiguas no admitan los ajustes de resolución del televisor.</p>

Problema	Solución posible
Ausencia de audio	<ol style="list-style-type: none"> 1 Asegúrese de que el cable de audio verde esté conectado al conector de audio del televisor y de la computadora. Para conocer la ubicación del conector del televisor, consulte "Uso del VGA conector" en la página 154. Consulte la documentación de la computadora para conocer la ubicación de sus conectores. No conecte el cable de audio al enchufe de los audífonos. 2 Asegúrese de que el volumen de la computadora no esté en silencio. 3 Verifique que el sonido de la computadora esté activado mediante la comprobación de los altavoces. Consulte la documentación de la computadora para obtener información acerca de la solución de problemas. 4 Desconecte el televisor de la computadora y compruebe que el volumen del televisor funcione.
PIP/POP/PBP no funciona	<ol style="list-style-type: none"> 1 Asegúrese de que los ajustes del menú del televisor estén establecidos correctamente. Presione Menu (Menú) para ingresar al menú del televisor y seleccione PIP/POP/PBP. 2 Cambie la fuente de vídeo y de audio.
Ausencia de vídeo	<p>NOTA: Si observa una autoprueba, significa que hay un problema relacionado con la tarjeta de vídeo o que está utilizando una fuente de entrada incorrecta.</p> <ol style="list-style-type: none"> 1 Asegúrese de que el televisor esté encendido. 2 Verifique que todos los cables estén conectados correctamente al televisor, incluido el cable de alimentación. 3 Verifique si hay una luz azul o ámbar en la esquina inferior derecha del televisor. Una luz azul indica que el televisor está encendido. Una luz ámbar significa que el televisor está en el modo de ahorro de energía. 4 Asegúrese de que esté seleccionada la fuente correcta. Consulte "Introducir selección" en la página 164 para obtener más información. 5 Vuelva a conectar la computadora. 6 Conecte otro dispositivo que sepa que funciona correctamente. 7 Restablezca los valores predeterminados originales de fábrica. Presione Menu (Menú) en el control remoto, seleccione Configure y luego Valores de fábrica.

Especificaciones del televisor

General

Número de modelo	W4201C	W5001C
Tipo de pantalla	Panel HD PDP	Panel HD PDP
Tamaño de la pantalla	42- pulgadas	50-i pulgadas
Área visible	932 x 532 mm (36.7 x 20.9 pulgadas)	1106 x 622 mm (43.5 x 24.5 pulgadas)
Relación de aspecto	16:9 (panorámico)	16:9 (panorámico)
Posibilidades de la pantalla	480i 480p 576i 576p 720p 1080i	480i 480p 576i 576p 720p 1080i
Características adicionales:		
Admite SAP	Sí	Sí
Admite CC (subtitulado para sordos)	Sí	Sí
Admite control de acceso a menores	Sí	Sí

Dimensiones

Pantalla (con soporte)	1031.8 x 712.5 x 245.7 mm	1208 x 802.5 x 295.85 mm
Pantalla (sin soporte)	1031.8 x 631.5 x 83.8 mm	1208 x 923.5 x 89 mm
Con altavoces		
Peso (con soporte)	46 kg/101.41 libras (aprox.)	54.5 kg/120.15 libras (aprox.)
Resolución nativa	1024 x 768 XGA	1366 x 768 XGA
Admite HDTV (televisión de alta definición)	Sí	Sí

Imagen sobre imagen

Imagen sobre imagen (PIP)	Sí	Sí
Imagen fuera de imagen (POP)	Sí	Sí
Imagen junto a imagen (PBP)	Sí	Sí
Número de sintonizadores	2	2
Brillo de panel	1100	1100
Relación de contraste de panel	10000: 1	8000: 1

Ángulo de visibilidad

Horizontal	+/- 80°	+/- 80°
Vertical	+/- 80°	+/- 80°

Entradas

Video

Compuesto (CVBS)	tres en total (en un lado y en la parte inferior)	tres en total (en un lado y en la parte inferior)
S-Video	tres en total (en un lado y en la parte inferior)	tres en total (en un lado y en la parte inferior)
Componente	dos (en la parte inferior)	dos (en la parte inferior)
Entrada TV (coaxial)	dos (en la parte inferior)	dos (en la parte inferior)
Sonido (RCA izquierdo (L) + derecho (R))	ocho pares en total (en un lado y en la parte inferior)	ocho pares en total (en un lado y en la parte inferior)
HDMI	dos (en la parte inferior)	dos (en la parte inferior)

Ordenador

VGA (para uso como monitor de ordenador)	una (en la parte inferior)	una (en la parte inferior)
Sonido (PC)	una (en la parte inferior)	una (en la parte inferior)

Salidas

Video

Compuesto (CVBS)	una (en la parte inferior)	una (en la parte inferior)
Sonido (RCA izquierdo (L) + derecho (R))	un par (en la parte inferior)	un par (en la parte inferior)
Subwoofer	uno	uno

Salidas *(continued)*

SPDIF (RCA + óptico)

uno

uno

Sonido

Efectos

SRS TruSurround XT

SRS TruSurround XT

Modo nocturno

Modo nocturno

Altavoces (por separado)

20 w por canal

20 w por canal

40 w en total

40 w en total

Cómo ponerse en contacto con Dell

Para contactar con Dell electrónicamente, puede acceder a las siguientes páginas web:

- www.dell.com
- support.dell.com (soporte técnico)
- www.premiersupport.dell.com (soporte técnico para clientes de los sectores de educación, gobierno, salud y PYMEs, incluyendo clientes Premier, Platinum y Gold)

Para direcciones web específicas en su país, encuentre la sección del país apropiado en la siguiente tabla.

NOTA: Los números gratuitos son para uso dentro del país en el que aparecen listados.

NOTA: En ciertos países, el soporte técnico específico para las computadoras Dell Inspiron™ XPS está disponible en un número telefónico separado listado para países participantes. Si usted no ve un número telefónico listado que sea específico para las computadoras Inspiron XPS, puede usted contactar a Dell a través del número de soporte técnico listado y su llamada será transferida en forma apropiada.

Cuando necesite contactar con Dell, utilice las direcciones electrónicas, números de teléfono y códigos de la siguiente tabla. Si necesita asistencia para determinar qué códigos utilizar, contacte con un operador nacional o internacional.

País (ciudad) Código de acceso internacional del país Código de la ciudad	Nombre del departamento o área de servicio Sitio web y dirección e-mail	Códigos de área, Números locales y números sin cargo
Anguilla	Soporte general	sin cargo: 800-335-0031
Antigua y Barbuda	Soporte general	1-800-805-5924
Argentina (Buenos Aires) Código de acceso internacional: 00 Código del país: 54 Código de la ciudad: 11	Sitio web: www.dell.com.ar E-mail: us_latin_services@dell.com E-mail para computadoras de escritorio y portátiles: la-techsupport@dell.com E-mail para servidores y productos de almacenamiento EMC®: la_enterprise@dell.com	Servicio al cliente sin cargo: 0-800-444-0730 Soporte técnico sin cargo: 0-800-444-0733 Servicios de soporte técnico sin cargo: 0-800-444-0724 Ventas 0-810-444-3355
Aruba	Soporte general	sin cargo: 800-1578

País (ciudad) Código de acceso internacional del país Código de la ciudad	Nombre del departamento o área de servicio Sitio web y dirección e-mail	Códigos de área, Números locales y números sin cargo
Australia (Sydney)	E-mail (Australia): au_tech_support@dell.com	
Código de acceso internacional: 0011	E-mail (Nueva Zelanda): nz_tech_support@dell.com	
Código del país: 61	Pequeñas y micro empresas	1-300-655-533
Código de la ciudad: 2	Gobierno y negocios	sin cargo: 1-800-633-559
	División de cuentas preferentes (PAD)	sin cargo: 1-800-060-889
	Servicio al cliente	sin cargo: 1-800-819-339
	Soporte técnico (portátiles y de escritorio)	sin cargo: 1-300-655-533
	Soporte técnico (servidores y estaciones de trabajo)	sin cargo: 1-800-733-314
	Ventas corporativas	sin cargo: 1-800-808-385
	Ventas de transacciones	sin cargo: 1-800-808-312
	Fax	sin cargo: 1-800-818-341
Austria (Viena)	Sitio web: support.euro.dell.com	
Código de acceso internacional: 900	E-mail: tech_support_central_europe@dell.com	
Código del país: 43	Ventas a pequeñas y micro empresas	0820 240 530 00
Código de la ciudad: 1	Fax para pequeñas y micro empresas	0820 240 530 49
	Servicio al cliente para pequeñas y micro empresas	0820 240 530 14
	Servicio al cliente para cuentas preferentes y corporativas	0820 240 530 16
	Soporte técnico para pequeñas y micro empresas	0820 240 530 14
	Soporte técnico para cuentas preferentes y corporativas	0660 8779
	Conmutador	0820 240 530 00
Bahamas	Soporte general	sin cargo: 1-866-278-6818
Barbados	Soporte general	1-800-534-3066

País (ciudad) Código de acceso internacional del país Código de la ciudad	Nombre del departamento o área de servicio Sitio web y dirección e-mail	Códigos de área, Números locales y números sin cargo
Bélgica (Bruselas) Código de acceso internacional: 00 Código del país: 32 Código de la ciudad: 2	Sitio web: support.euro.dell.com E-mail para clientes de habla francesa: support.euro.dell.com/be/fr/emaildell/ Soporte técnico para computadoras Inspiron XPS solamente Soporte técnico para todas las otras computadoras Dell Fax de soporte técnico Servicio al cliente Ventas corporativas Fax Conmutador	02 481 92 96 02 481 92 88 02 481 92 95 02 713 15 65 02 481 91 00 02 481 92 99 02 481 91 00
Bermuda	Soporte general	1-800-342-0671
Bolivia	Soporte general	sin cargo: 800-10-0238
Brasil Código de acceso internacional: 00 Código del país: 55 Código de la ciudad: 51	Sitio web: www.dell.com/br Soporte al cliente, soporte técnico Fax de soporte técnico Fax de servicio al cliente Ventas	0800 90 3355 51 481 5470 51 481 5480 0800 90 3390
Islas Vírgenes Británicas	Soporte general	sin cargo: 1-866-278-6820
Brunei Código del país: 673	Soporte técnico del cliente (Penang, Malasia) Servicio al cliente (Penang, Malasia) Ventas de transacción (Penang, Malasia)	604 633 4966 604 633 4949 604 633 4955

País (ciudad) Código de acceso internacional del país Código de la ciudad	Nombre del departamento o área de servicio Sitio web y dirección e-mail	Códigos de área, Números locales y números sin cargo
Canadá (North York, Ontario) Código de acceso internacional: 011	Estado de su orden online: www.dell.ca/ostatus	
	AutoTech (soporte técnico automatizado)	sin cargo: 1-800-247-9362
	Servicio al cliente (pequeñas y micro empresas)	sin cargo: 1-800-847-4096
	Servicio al cliente (mediana y gran empresa, gobierno)	sin cargo: 1-800-326-9463
	Soporte técnico (pequeñas y micro empresas)	sin cargo: 1-800-847-4096
	Soporte técnico (mediana y gran empresa, gobierno)	sin cargo: 1-800-387-5757
	Soporte técnico (impresoras, proyectores, televisores, handhelds, digital jukebox, y wireless)	1-877-335-5767
	Ventas (pequeñas y micro empresas)	sin cargo: 1-800-387-5752
Ventas (mediana y gran empresa, gobierno)	sin cargo: 1-800-387-5755	
Venta de repuestos y de servicios extendidos	1 866 440 3355	
Islas Caimán	Soporte general	1-800-805-7541
Chile (Santiago) Código del país: 56 Código de la ciudad: 2	Ventas, soporte al cliente y soporte técnico	sin cargo: 1230-020-4823

País (ciudad) Código de acceso internacional del país Código de la ciudad	Nombre del departamento o área de servicio Sitio web y dirección e-mail	Códigos de área, Números locales y números sin cargo
China (Xiamen) Código del país: 86 Código de la ciudad: 592	Sitio web de soporte técnico: support.dell.com.cn E-mail de soporte técnico: cn_support@dell.com E-mail de servicio al cliente: customer_cn@dell.com Fax de soporte técnico	592 818 1350
	Soporte técnico (Dell™ Dimension™ e Inspiron)	Sin cargo: 800 858 2969
	Soporte técnico (OptiPlex™, Latitude™, y Dell Precision™)	Sin cargo: 800 858 0950
	Soporte técnico (servidores y almacenamiento)	Sin cargo: 800 858 0960
	Soporte técnico (proyectores, PDAs, switches, routers, etc)	Sin cargo: 800 858 2920
	Soporte técnico (impresoras)	Sin cargo: 800 858 2311
	Servicio al cliente	Sin cargo: 800 858 2060
	Fax de servicio al cliente	592 818 1308
	Pequeñas y micro empresas	Sin cargo: 800 858 2222
	División de cuentas preferentes	Sin cargo: 800 858 2557
	Grandes cuentas corporativas GCP	sin cargo: 800 858 2055
	Grandes cuentas corporativas cuentas claves	sin cargo: 800 858 2628
	Grandes cuentas corporativas Norte	Sin cargo: 800 858 2999
	Grandes cuentas corporativas Norte gobierno y educación	Sin cargo: 800 858 2955
	Grandes cuentas corporativas Este	Sin cargo: 800 858 2020
	Grandes cuentas corporativas Este gobierno y educación	Sin cargo: 800 858 2669
	Grandes cuentas corporativas Equipo de cola	Sin cargo: 800 858 2572
	Grandes cuentas corporativas Sur	Sin cargo: 800 858 2355
	Grandes cuentas corporativas Oeste	sin cargo: 800 858 2811
	Grandes cuentas corporativas Repuestos	Sin cargo: 800 858 2621
Colombia	Soporte general	980-9-15-3978
Costa Rica	Soporte general	0800-012-0435

País (ciudad) Código de acceso internacional del país Código de la ciudad	Nombre del departamento o área de servicio Sitio web y dirección e-mail	Códigos de área, Números locales y números sin cargo
República Checa (Praga)	Sitio web: support.euro.dell.com	
Código de acceso internacional: 00	E-mail: czech_dell@dell.com	
Código del país: 420	Soporte técnico	22537 2727
	Servicio al cliente	22537 2707
	Fax	22537 2714
	Tech Fax	22537 2728
	Conmutador	22537 2711
Dinamarca (Copenague)	Sitio web: support.euro.dell.com	
Código de acceso internacional: 00	E-mail: support.euro.dell.com/dk/da/emaildell/	
Código del país: 45	Soporte técnico para computadoras Inspiron XPS solamente	7010 0074
	Soporte técnico para todas las otras computadoras Dell	7023 0182
	Servicio al cliente (en relación)	7023 0184
	Servicio al cliente para pequeñas y micro empresas	3287 5505
	Conmutador (en relación)	3287 1200
	Fax de Conmutador (en relación)	3287 1201
	Conmutador (pequeñas y micro empresas)	3287 5000
	Fax de conmutador (pequeñas y micro empresas)	3287 5001
Dominica	Soporte general	sin cargo: 1-866-278-6821
República Dominicana	Soporte general	1-800-148-0530
Ecuador	Soporte general	sin cargo: 999-119
El Salvador	Soporte general	01-899-753-0777
Finlandia (Helsinki)	Sitio web: support.euro.dell.com	
Código de acceso internacional: 990	E-mail: support.euro.dell.com/fi/fi/emaildell/	
Código del país: 358	Soporte técnico	09 253 313 60
Código de la ciudad: 9	Servicio al cliente	09 253 313 38
	Fax	09 253 313 99
	Conmutador	09 253 313 00

País (ciudad) Código de acceso internacional del país Código de la ciudad	Nombre del departamento o área de servicio Sitio web y dirección e-mail	Códigos de área, Números locales y números sin cargo
Francia (Paris) (Montpellier) Código de acceso internacional: 00 Código del país: 33 Códigos de ciudad: (1) (4)	Sitio web: support.euro.dell.com	
	E-mail: support.euro.dell.com/fr/fr/emaildell/	
	Pequeñas y micro empresas	
	Soporte técnico para computadoras Inspiron XPS solamente	0825 387 129
	Soporte técnico para todas las otras computadoras Dell	0825 387 270
	Servicio al cliente	0825 823 833
	Conmutador	0825 004 700
	Conmutador (llamadas de fuera de Francia)	04 99 75 40 00
	Ventas	0825 004 700
	Fax	0825 004 701
	Fax (llamadas de fuera de Francia)	04 99 75 40 01
	Corporativo	
	Soporte técnico	0825 004 719
	Servicio al cliente	0825 338 339
Conmutador	01 55 94 71 00	
Ventas	01 55 94 71 00	
Fax	01 55 94 71 01	
Alemania (Langen) Código de acceso internacional: 00 Código del país: 49 Código de la ciudad: 6103	Sitio web: support.euro.dell.com	
	E-mail: tech_support_central_europe@dell.com	
	Soporte técnico para computadoras Inspiron XPS solamente	06103 766-7222
	Soporte técnico para todas las otras computadoras Dell	06103 766-7200
	Servicio al cliente para pequeñas y micro empresas	0180-5-224400
	Servicio al cliente de segmento global	06103 766-9570
	Servicio al cliente para cuentas preferentes	06103 766-9420
	Servicio al cliente para grandes cuentas	06103 766-9560
	Servicio al cliente para cuentas públicas	06103 766-9555
	Conmutador	06103 766-7000

País (ciudad) Código de acceso internacional del país Código de la ciudad	Nombre del departamento o área de servicio Sitio web y dirección e-mail	Códigos de área, Números locales y números sin cargo
Grecia	Sitio web: support.euro.dell.com	
Código de acceso internacional: 00	E-mail: support.euro.dell.com/gr/en/emailldell/	
Código del país: 30	Soporte técnico	00800-44 14 95 18
	Soporte técnico servicio dorado	00800-44 14 00 83
	Conmutador	2108129810
	Conmutador de servicio dorado	2108129811
	Ventas	2108129800
	Fax	2108129812
Grenada	Soporte general	sin cargo: 1-866-540-3355
Guatemala	Soporte general	1-800-999-0136
Guyana	Soporte general	sin cargo: 1-877-270-4609
Hong Kong	Sitio web: support.ap.dell.com	
Código de acceso internacional: 001	E-mail de soporte técnico: apsupport@dell.com	
Código del país: 852	Soporte técnico (Dimension e Inspiron)	2969 3188
	Soporte técnico (OptiPlex, Latitude, y Dell Precision)	2969 3191
	Soporte técnico (PowerApp™, PowerEdge™, PowerConnect™, y PowerVault™)	2969 3196
	Servicio al cliente	3416 0910
	Grandes cuentas corporativas	3416 0907
	Programas de cliente global	3416 0908
	División de medianas empresas	3416 0912
	División de pequeñas y micro empresas	2969 3105
La India	Soporte técnico	1600 33 8045
	Ventas (grandes cuentas corporativas)	1600 33 8044
	Ventas (pequeñas y micro empresas)	1600 33 8046

País (ciudad) Código de acceso internacional del país Código de la ciudad	Nombre del departamento o área de servicio Sitio web y dirección e-mail	Códigos de área, Números locales y números sin cargo
Irlanda (Cherrywood) Código de acceso internacional: 16 Código del país: 353 Código de la ciudad: 1	Sitio web: support.euro.dell.com	
	E-mail: dell_direct_support@dell.com	
	Soporte técnico para computadoras Inspiron XPS solamente	1850 200 722
	Soporte técnico para todas las otras computadoras Dell	1850 543 543
	Soporte técnico en el Reino Unido (discar dentro del R.U. solamente)	0870 908 0800
	Servicio al cliente del usuario doméstico	01 204 4014
	Servicio al cliente para pequeñas empresas	01 204 4014
	Servicio al cliente en el Reino Unido (discar dentro del R.U. solamente)	0870 906 0010
	Servicio al cliente corporativo	1850 200 982
	Servicio al cliente corporativo (discar dentro del R.U. solamente)	0870 907 4499
	Ventas en Irlanda	01 204 4444
	Ventas en el Reino Unido (discar dentro del R.U. solamente)	0870 907 4000
Fax de ventas	01 204 0103	
Conmutador	01 204 4444	
Italia (Milán) Código de acceso internacional: 00 Código del país: 39 Código de la ciudad: 02	Sitio web: support.euro.dell.com	
	E-mail: support.euro.dell.com/it/it/emailldell/	
	Pequeñas y micro empresas	
	Soporte técnico	02 577 826 90
	Servicio al cliente	02 696 821 14
	Fax	02 696 821 13
	Conmutador	02 696 821 12
	Corporativo	
	Soporte técnico	02 577 826 90
	Servicio al cliente	02 577 825 55
Fax	02 575 035 30	
Conmutador	02 577 821	
Jamaica	Soporte general (discar dentro de Jamaica solamente)	1-800-682-3639

País (ciudad) Código de acceso internacional del país Código de la ciudad	Nombre del departamento o área de servicio Sitio web y dirección e-mail	Códigos de área, Números locales y números sin cargo
Japón (Kawasaki) Código de acceso internacional: 001 Código del país: 81 Código de la ciudad: 44	Sitio web: support.jp.dell.com	
	Soporte técnico (servidores)	sin cargo: 0120-198-498
	Soporte técnico fuera de Japón (servidores)	81-44-556-4162
	Soporte técnico (Dimension e Inspiron)	sin cargo: 0120-198-226
	Soporte técnico fuera de Japón (Dimension and Inspiron)	81-44-520-1435
	Soporte técnico ((Dell Precision, OptiPlex, y Latitude)	sin cargo:0120-198-433
	Soporte técnico fuera de Japón (Dell Precision, OptiPlex, y Latitude)	81-44-556-3894
	Soporte técnico (PDAs, proyectores, impresoras, routers)	sin cargo: 0120-981-690
	Soporte técnico fuera de Japón (PDAs, proyectores, impresoras, routers)	81-44-556-3468
	Servicio FaxBox	044-556-3490
	Servicio de orden automatizada de 24 horas	044-556-3801
	Servicio al cliente	044-556-4240
	División de ventas de negocios (hasta 400 empleados)	044-556-1465
	Ventas de la división de cuentas preferentes (más de 400 empleados)	044-556-3433
	Ventas de grandes cuentas corporativas (más de 3500 empleados)	044-556-3430
	Ventas públicas (agencias gubernamentales, instituciones educativas y médicas)	044-556-1469
Segmento global Japón	044-556-3469	
Usuario individual	044-556-1760	
Conmutador	044-556-4300	
Corea (Seúl) Código de acceso internacional: 001 Código del país: 82 Código de la ciudad: 2	Soporte técnico	sin cargo: 080-200-3800
	Ventas	sin cargo: 080-200-3600
	Servicio al cliente (Penang, Malasia)	604 633 4949
	Fax	2194-6202
	Conmutador	2194-6000
	Soporte técnico (electrónica y accesorios)	sin cargo: 080-200-3801

País (ciudad) Código de acceso internacional del país Código de la ciudad	Nombre del departamento o área de servicio Sitio web y dirección e-mail	Códigos de área, Números locales y números sin cargo
América Latina	Soporte técnico al cliente (Austin, Texas, EE.UU.)	512 728-4093
	Servicio al cliente (Austin, Texas, EE.UU.)	512 728-3619
	Fax (Soporte técnico y servicio al cliente) (Austin, Texas, EE.UU.)	512 728-3883
	Ventas (Austin, Texas, EE.UU.)	512 728-4397
	Fax de Ventas (Austin, Texas, EE.UU.)	512 728-4600 o 512 728-3772
Luxembourg	Website: support.euro.dell.com	
International Access Code: 00	E-mail: tech_be@dell.com	
Country Code: 352	Technical Support (Brussels, Belgium)	3420808075
	Home/Small Business Sales (Brussels, Belgium)	toll-free: 080016884
	Corporate Sales (Brussels, Belgium)	02 481 91 00
	Customer Care (Brussels, Belgium)	02 481 91 19
	Fax (Brussels, Belgium)	02 481 92 99
	Switchboard (Brussels, Belgium)	02 481 91 00
Macao	Soporte técnico	sin cargo: 0800 105
Código del país: 853	Servicio al cliente (Xiamen, China)	34 160 910
	Ventas de transacción (Xiamen, China)	29 693 115
Malasia (Penang)	Sitio web: support.ap.dell.com	
Código de acceso internacional: 00	Soporte técnico ((Dell Precision, OptiPlex, y Latitude)	sin cargo: 1 800 88 0193
Código del país: 60	Soporte técnico (Dimension, Inspiron, Electrónica y accesorios)	sin cargo: 1 800 88 1306
Código de la ciudad: 4	Soporte técnico (PowerApp™, PowerEdge™, PowerConnect™, y PowerVault™)	Sin cargo: 1800 88 1386
	Servicio al cliente (Penang, Malasia)	04 633 4949
	Ventas de transacciones	sin cargo: 1 800 888 202
	Ventas corporativas	sin cargo: 1 800 888 213

País (ciudad) Código de acceso internacional del país Código de la ciudad	Nombre del departamento o área de servicio Sitio web y dirección e-mail	Códigos de área, Números locales y números sin cargo
México Código de acceso internacional: 00 Código del país: 52	Soporte técnico al cliente	001-877-384-8979
	Ventas	o 001-877-269-3383
		50-81-8800
	Servicio al cliente	o 01-800-888-3355
		001-877-384-8979
Principal	o 001-877-269-3383	
	50-81-8800	
		o 01-800-888-3355
Montserrat	Soporte general	sin cargo: 1-866-278-6822
Antillas Holandesas	Soporte general	001-800-882-1519
Holanda (Amsterdam)	Sitio web: support.euro.dell.com	
Código de acceso internacional: 00 Código del país: 31 Código de la ciudad: 20	Soporte técnico para computadoras Inspiron XPS solamente	020 674 45 94
	Soporte técnico para todas las otras computadoras Dell	020 674 45 00
	Fax de soporte técnico	020 674 47 66
	Servicio al cliente para pequeñas y micro empresas	020 674 42 00
	Servicio al cliente relacional	020 674 4325
	Ventas a pequeñas y micro empresas	020 674 55 00
	Ventas relacionales	020 674 50 00
	Fax de ventas a pequeñas y micro empresas	020 674 47 75
	Fax de ventas relacionales	020 674 47 50
	Conmutador	020 674 50 00
	Fax del conmutador	020 674 47 50

País (ciudad) Código de acceso internacional del país Código de la ciudad	Nombre del departamento o área de servicio Sitio web y dirección e-mail	Códigos de área, Números locales y números sin cargo
Nueva Zelanda Código de acceso internacional: 00 Código del país: 64	E-mail (Nueva Zelanda): nz_tech_support@dell.com E-mail (Australia): au_tech_support@dell.com Soporte técnico (para computadoras de escritorio y portátiles) Soporte técnico (para servidores y estaciones de trabajo) Pequeñas y micro empresas Gobierno y negocios Ventas Fax	sin cargo: 0800 446 255 sin cargo: 0800 443,563 0800 446 255 0800 444 617 0800 441 567 0800 441 566
Nicaragua	Soporte general	001-800-220-1006
Noruega (Lysaker) Código de acceso internacional: 00 Código del país: 47	Sitio web: support.euro.dell.com E-mail: support.euro.dell.com/no/no/emaildell/ Soporte técnico Servicio al cliente relacional Servicio al cliente para pequeñas y micro empresas Conmutador Fax del conmutador	671 16882 671 17575 23162298 671 16800 671 16865
Panamá	Soporte general	001-800-507-0962
Perú	Soporte general	0800-50-669
Polonia (Varsovia) Código de acceso internacional: 011 Código del país: 48 Código de la ciudad: 22	Sitio web: support.euro.dell.com E-mail: pl_support_tech@dell.com Teléfono de servicio al cliente Servicio al cliente Ventas Fax de servicio al cliente Fax de la recepción Conmutador	57 95 700 57 95 999 57 95 999 57 95 806 57 95 998 57 95 999

País (ciudad) Código de acceso internacional del país Código de la ciudad	Nombre del departamento o área de servicio Sitio web y dirección e-mail	Códigos de área, Números locales y números sin cargo
Portugal	Sitio web: support.euro.dell.com	
Código de acceso internacional: 00	E-mail: support.euro.dell.com/pt/en/emailldell/	
Código del país: 351	Soporte técnico	707200149
	Servicio al cliente	800 300 413
	Ventas	800 300 410 o 800 300 411 o 800 300 412 o 21 422 07 10
	Fax	21 424 01 12
Puerto Rico	Soporte general	1-800-805-7545
St. Kitts and Nevis	Soporte general	sin cargo: 1-877-441-4731
Sta. Lucia	Soporte general	1-800-882-1521
St. Vincent and the Grenadines	Soporte general	sin cargo: 1-877-270-4609
Singapur (Singapur)	Sitio web: support.ap.dell.com	
Código de acceso internacional: 005	Soporte técnico (Dimension, Inspiron, Electrónica y accesorios)	Sin cargo: 1800 394 7430
Código del país: 65	Soporte técnico (OptiPlex, Latitude, y Dell Precision)	Sin cargo: 1800 394 7488
	Soporte técnico (PowerApp™, PowerEdge™, PowerConnect™, y PowerVault™)	Sin cargo: 1800 394 7478
	Servicio al cliente (Penang, Malasia)	604 633 4949
	Ventas de transacciones	sin cargo: 1 800 394 7412
	Ventas corporativas	sin cargo: 1 800 394 7419
Eslovaquia (Praga)	Sitio web: support.euro.dell.com	
Código de acceso internacional: 00	E-mail: czech_dell@dell.com	
Código del país: 421	Soporte técnico	02 5441 5727
	Servicio al cliente	420 22537 2707
	Fax	02 5441 8328
	Tech Fax	02 5441 8328
	Conmutador (ventas)	02 5441 7585

País (ciudad) Código de acceso internacional del país Código de la ciudad	Nombre del departamento o área de servicio Sitio web y dirección e-mail	Códigos de área, Números locales y números sin cargo
Sud Africa (Johannesburgo)	Sitio web: support.euro.dell.com	
Código de acceso internacional: 09/091	E-mail: dell_za_support@dell.com	
Código del país: 27	Línea dorada	011 709 7713
Código de la ciudad: 11	Soporte técnico	011 709 7710
	Servicio al cliente	011 709 7707
	Ventas	011 709 7700
	Fax	011 706 0495
	Conmutador	011 709 7700
Países del sudeste asiático y el Pacífico	Soporte técnico al cliente, servicio al cliente y ventas (Penang, Malasia)	604 633 4810
España (Madrid)	Sitio web: support.euro.dell.com	
Código de acceso internacional: 00	E-mail: support.euro.dell.com/es/es/emaildell/	
Código del país: 34	Pequeñas y micro empresas	
Código de la ciudad: 91	Soporte técnico	902 100 130
	Servicio al cliente	902 118 540
	Ventas	902 118 541
	Conmutador	902 118 541
	Fax	902 118 539
	Corporativo	
	Soporte técnico	902 100 130
	Servicio al cliente	902 115 236
	Conmutador	91 722 92 00
	Fax	91 722 95 83
Suecia (Upplands Vasby)	Sitio web: support.euro.dell.com	
Código de acceso internacional: 00	E-mail: support.euro.dell.com/se/sv/emaildell/	
Código del país: 46	Soporte técnico	08 590 05 199
Código de la ciudad: 8	Servicio al cliente relacional	08 590 05 642
	Servicio al cliente para pequeñas y micro empresas	08 587 70 527
	Soporte del programa de compras de empleados (EPP)	20 140 14 44
	Fax de soporte técnico	08 590 05 594
	Ventas	08 590 05 185

País (ciudad) Código de acceso internacional del país Código de la ciudad	Nombre del departamento o área de servicio Sitio web y dirección e-mail	Códigos de área, Números locales y números sin cargo
Suiza (Ginebra) Código de acceso internacional: 00 Código del país: 41 Código de la ciudad: 22	Sitio web: support.euro.dell.com E-mail: Tech_support_central_Europe@dell.com E-mail para clientes de habla francesa, HSB y corporativos: support.euro.dell.com/ch/fr/emaildell/	
	Soporte técnico (pequeñas y micro empresas)	0844 811 411
	Soporte técnico (corporativo)	0844 822 844
	Servicio al cliente (pequeñas y micro empresas)	0848 802 202
	Servicio al cliente (corporativo)	0848 821 721
	Fax	022 799 01 90
	Conmutador	022 799 01 01
Taiwán Código de acceso internacional: 002 Código del país: 886	Sitio web: support.ap.dell.com E-mail: ap_support@dell.com Soporte técnico (OptiPlex, Latitude, Inspiron, Dimension, y Electrónica y accesorios) Soporte técnico (PowerApp™, PowerEdge™, PowerConnect™, y PowerVault™) Ventas de transacciones Ventas corporativas	sin cargo: 00801 86 1011 sin cargo: 00801 60 1256 sin cargo: 00801 65 1228 sin cargo: 00801 651 227
Tailandia Código de acceso internacional: 001 Código del país: 66	Sitio web: support.ap.dell.com Soporte técnico (OptiPlex, Latitude, y Dell Precision) Soporte técnico (PowerApp™, PowerEdge™, PowerConnect™, y PowerVault™) Servicio al cliente (Penang, Malasia) Ventas corporativas Ventas de transacciones	sin cargo: 1800 0060 07 sin cargo: 1800 0600 09 604 633 4949 sin cargo: 1800 006 009 sin cargo: 1800 006 006
Trinidad y Tobago	Soporte general	1-800-805-8035
Islas Turks y Caicos	Soporte general	sin cargo: 1-866-540-3355

País (ciudad) Código de acceso internacional del país Código de la ciudad	Nombre del departamento o área de servicio Sitio web y dirección e-mail	Códigos de área, Números locales y números sin cargo
R.U. (Bracknell) Código de acceso internacional: 00 Código del país: 44 Código de la ciudad: 1344	Sitio web: support.euro.dell.com Sitio web de servicio al cliente: support.euro.dell.com/uk/en/ECare/Form/Home.asp E-mail: dell_direct_support@dell.com	
	Soporte técnico (corporativo/cuentas preferentes/PAD [más de 1000 empleados])	0870 908 0500
	Soporte técnico (directo y general)	0870 908 0800
	Servicio al cliente de cuentas globales	01344 373 186
	Servicio al cliente de pequeñas y micro empresas	0870 906 0010
	Servicio al cliente corporativo	01344 373 185
	Servicio al cliente de cuentas preferentes (de 500 a 5000 empleados)	0870 906 0010
	Servicio al cliente del gobierno central	01344 373 193
	Servicio al cliente del gobierno local y educación	01344 373 199
	Servicio al cliente de salud	01344 373 194
	Ventas (pequeñas y micro empresas)	0870 907 4000
	Ventas al sector público/corporativo	01344 860 456
	Fax para pequeñas y micro empresas	0870 907 4006
Uruguay	Soporte general	sin cargo: 000-413-598-2521

País (ciudad) Código de acceso internacional del país Código de la ciudad	Nombre del departamento o área de servicio Sitio web y dirección e-mail	Códigos de área, Números locales y números sin cargo
EE.UU. (Austin, Texas) Código de acceso internacional: 011 Código del país: 1	Información de estado - orden automatizada AutoTech (computadoras portátiles y de escritorio) Consumidor (Hogar y negocio doméstico) Soporte técnico Servicio al cliente Servicio y soporte DellNet™ Clientes del programa de compras de empleados (EPP) Sitio web de servicios financieros: www.dellfinancialservices.com Servicios financieros (leasing/préstamos) Servicios financieros (cuentas preferentes Dell [DPA]) Negocios Servicio al cliente y soporte técnico Clientes del programa de compras de empleados (EPP) Soporte técnico de impresoras y proyectores Público (gobierno, educación y salud) Servicio al cliente y soporte técnico Clientes del programa de compras de empleados (EPP) Ventas Dell Tienda de salida Dell (computadoras repotenciadas Dell) Ventas de software y periféricos Ventas de repuestos Ventas de servicio extendido y garantía Fax Servicios Dell para sordos, impedidos auditivos o del habla	sin cargo: 1-800-433-9014 sin cargo: 1-800-247-9362 sin cargo: 1-800-624-9896 sin cargo: 1-800-624-9897 sin cargo: 1-877-Dellnet (1-877-335-5638) sin cargo: 1-800-695-8133 sin cargo: 1-877-577-3355 sin cargo: 1-800-283-2210 sin cargo: 1-800-822-8965 sin cargo: 1-800-695-8133 sin cargo: 1-877-459-7298 sin cargo: 1-800-456-3355 sin cargo: 1-800-234-1490 sin cargo: 1-800-289-3355 o sin cargo: 1-800-879-3355 sin cargo: 1-888-798-7561 sin cargo: 1-800-671-3355 sin cargo: 1-800-357-3355 sin cargo: 1-800-247-4618 sin cargo: 1-800-727-8320 sin cargo: 1-877-DELLTTY (1-877-335-5889)
Islas Vírgenes de los EE.UU.	Soporte general	1-877-673-3355
Venezuela	Soporte general	8001-3605

Index

A

- about
 - package contents, 145
 - TV, 141
- acondicionamiento de plasma, 169, 175
- altavoz
 - conectores, ubicación, 144
- ATSC, 169
 - cable, usage, 152
 - conector, ubicación, 143
 - connecting, 153
- audio
 - botón, 161
 - conector para VGA, ubicación, 144
 - conectores DVI, ubicación, 144
 - conectores, ubicación, 142
 - equalizer mode, 166
 - midnight mode, 166
 - OSD menu, 166
 - programa, 166
 - speaker on/off, 166
 - SRS TruSurround, 166
 - TV out volume, 166
- AV1/AV2/AV7. Consulte compuesto.
- AV3/AV4. Consulte S-Vídeo.
- AV5/AV6. Consulte componente.

B

- bloqueo
 - control parental, 168
- botón
 - alimentación, 141
 - audio, 161
 - canal siguiente/anterior, 141
 - enter (intro), 161
 - fuelle de entrada, 141
 - info, 161
 - input (entrada), 161
 - menu (menú), 161
 - menú del televisor, 141
 - mute (silencio), 161
 - pict (imagen), 161
 - PIP, 161
 - PIP SEL (Selección PIP), 161
 - POP/PBP, 161
 - POS (Posición), 161
 - prev ch (canal anterior), 161
 - sleep (espera), 161
 - subir/bajar volumen, 141
 - swap (cambio), 161

C

- canal
 - configuración, 169
- channel
 - setup, 169
- channel lock (bloqueo de canales)
 - control parental, 168

- coaxial
 - ATSC connector, 153
 - cable, usage, 152
 - NTSC connector, 153
- código de acceso
 - establecimiento, 169
- color temperature, 166
- component
 - cable, usage, 151
- componente
 - conectores AV5/AV6, ubicación, 144
- composite
 - cable, usage, 150, 152
 - connecting, 153
- compuesto
 - conectores AV1/AV2/AV7, ubicación, 142-143
 - conectores para salida de vídeo/audio, ubicación, 143
- computer
 - connecting, 154
- conector
 - altavoz, 144
 - ATSC, 143
 - audio izquierda/derecha, 142
 - audio VGA, 144
 - componente (AV5/AV6), 144
 - compuesto (AV1/AV2/AV7), 142-143
 - conectores de audio DVI, 144

HDMI, 144
NTSC, 143
salida de vídeo
 compuesto/audio, 143
salida digital óptica, 143
subwoofer, 143
S-Vídeo, 143
VGA, 144
configuración
 canales, 169
control remoto
 botón audio, 161
 botón enter (intro), 161
 botón info, 161
 botón input (entrada), 161
 botón menu (menú), 161
 botón mute (silencio), 161
 botón pict (imagen), 161
 botón PIP, 161
 botón PIP SEL (selección PIP), 161
 botón POP/PBP, 161
 botón POS (posición), 161
 botón prev ch (canal anterior), 161
 botón sleep (espera), 161
 botón swap (cambio), 161

D

DVI
 conectores de audio,
 ubicación, 144
connecting, 154-156

E

enter (intro)
 botón, 161
especificaciones
 ángulo de visibilidad, 180
 dimensiones, 179
 entradas, 180
 imagen sobre imagen (PIP), 180
 salidas, 180
 sonido, 181

H

HDMI
 cable, usage, 151
 conector, ubicación, 144
 connecting, 154-155

I

imagen en imagen. Consulte PIP/POP/PBP
imagen junto a imagen.
 Consulte PIP/POP/PBP
imagen sobre imagen.
 Consulte PIP/POP/PBP
info
 botón, 161
input (entrada)
 botón, 161

L

LED de alimentación

ubicación, 141

M

menu (menú)
 botón, 161
menú del televisor
 menu tamaño, 168
 PIP/POP/PBP, 167
 tiempo de visualización, 169
midnight mode, 166
modo ecualizad., 166
 music (música), 166
 theater (teatro), 166
 voice (voz), 166
modo medianoche, 166
mono, 166
movie rating (clasificación de películas)
 control parental, 168
mute (silencio)
 botón, 161

N

NTSC, 169
 conector, ubicación, 143
 connecting, 153

O

OSD
 audio menu, 166
 picture menu, 166
 PIP/POP/PBP, 167

size menu, 168

P

pict (imagen)
botón, 161

picture by picture. See
PIP/POP/PBP

picture in picture. See
PIP/POP/PBP

picture menu
color temperature, 166
movies, 166
multimedia, 166
sports, 166
weak signal, 166

picture on picture. See
PIP/POP/PBP

PIP
botón, 161

PIP SEL (Selección PIP)
botón, 161

PIP/POP/PBP
compatibilidad, 167
configuración, 167
setting up, 167

POP/PBP
botón, 161

POS (Posición)
botón, 161

prev ch (canal anterior)
botón, 161

R

receptor IR
ubicación, 141

remote control
installing batteries, 159
universal, using, 162
using, 160

S

salida digital óptica
conector, ubicación, 143

SAP, 166

segundo programa de audio.
Consulte SAP

setup
channels, 169

size
4 to 3, 168
full screen, 168
menu, 168
standard, 168
wide, 168
zoom, 168

sleep (espera)
botón, 161

SPDIF. Consulte salida digital
óptica, 143

specifications, 179
general, 179
inputs, 180
outputs, 180
physical dimensions, 179
viewing angle, 180

SRS TruSurround XT, 166

stereo (estéreo), 166

subwoofer
conector, ubicación, 143

S-Video
cable, usage, 151
connecting, 153-154

S-Vídeo
conector AV8, ubicación, 142
conectores AV3/AV4,
ubicación, 143

swap (cambio)
botón, 161

T

tamaño
4:3, 168
acercar o alejar, 168
ancho, 168
estándar, 168
menu (menú), 168
panta. completa, 168
ventana PIP/POP/PBP, 167

tips
troubleshooting, 171

transparencia
de ventana PIP/POP/PBP, 167

troubleshooting, 171
tips, 171
VGA monitor, 177

TV
about, 141
bottom view, 143
caring for, 147
front view, 141
proper location, 149

- right view, 142
- setting up, 149
- troubleshooting, 171

TV ratings (clasificaciones de televisión)

- control parental, 168

V

VGA

- conector, ubicación, 144
- connecting, 154

volume

- fixed, 166
- variable, 166

volumen

- fijo, 166
- variable, 166

W

- weak signal, 166